



TOYOTA

СТРЕМИТЬСЯ
К ЛУЧШЕМУ

COROLLA

РУКОВОДСТВО ДЛЯ ВЛАДЕЛЬЦА
ПО СИСТЕМЕ НАВИГАЦИИ



TOYOTA MOTOR EUROPE NV/SA

Адрес: Avenue du Bourget 60 - 1140 Brussels, Belgium.

Веб-сайт: <https://www.toyota-europe.com>

©2016 TOYOTA MOTOR CORPORATION

Все права защищены. Копирование данного документа полностью или частично без письменного разрешения корпорации Toyota Motor запрещено.

Отпечатано в ЕС

ОГЛАВЛЕНИЕ

1	КРАТКОЕ РУКОВОДСТВО	13
2	АУДИОСИСТЕМА	25
3	СИСТЕМА ГРОМКОЙ СВЯЗИ С Bluetooth®	75
4	ИНФОРМАЦИЯ ОБ АВТОМОБИЛЕ	111
5	НАСТРОЙКА	115
6	СИСТЕМА КОНТРОЛЯ ОБЛАСТИ ПОЗАДИ АВТОМОБИЛЯ	151
7	СИСТЕМА НАВИГАЦИИ	165
8	ПРИЛОЖЕНИЕ	235

Введение

■ СУЩЕСТВОВАНИЕ НАВИГАЦИОННЫХ ВОЗМОЖНОСТЕЙ

Существование навигационных возможностей можно проверить следующим способом:

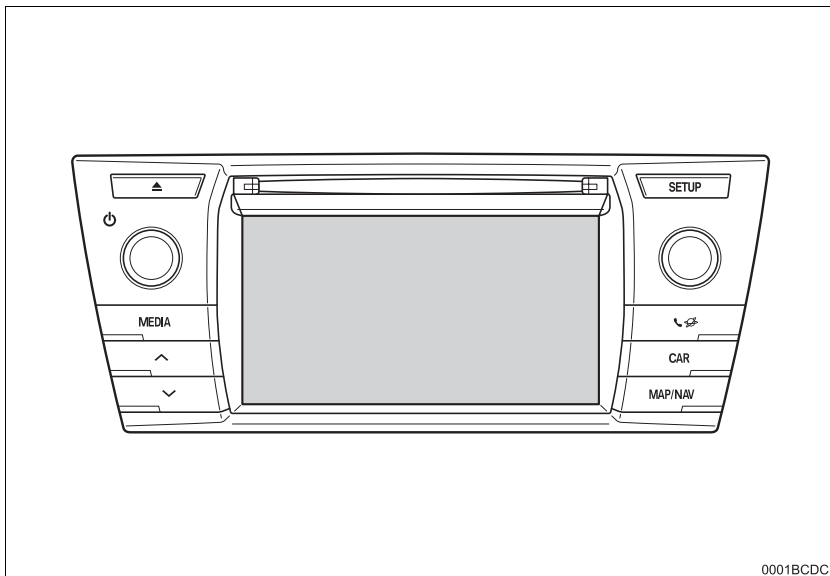

ИНФОРМАЦИЯ

- На этой иллюстрации изображены автомобили с левосторонним управлением.
- Положения и формы кнопок на автомобилях с правосторонним управлением отличаются.

► Автомобили без интеллектуальной системы доступа без ключа

1 Когда переключатель двигателя поворачивается в положение “ACC” или “ON”, открывается начальный экран, и система начинает работать.

► Автомобили с интеллектуальной системой доступа без ключа

1 Когда переключатель двигателя поворачивается в режим ACCESSORY или IGNITION ON, открывается начальный экран, и система начинает работать.

2 Нажмите кнопку “MAP/NAV”.

● Отобразится один из следующих экранов.

► Мультимедийная система

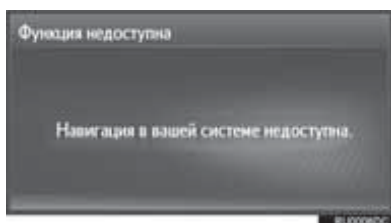

► Система навигации

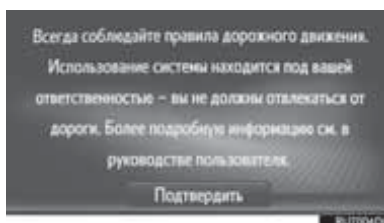

СИМВОЛЫ, ИСПОЛЬЗОВАННЫЕ В ИЛЛЮСТРАЦИЯХ



Запрещающий знак

Перечеркнутый круг означает “Запрещается”, “Не делайте этого” или “Не допускайте этого”.

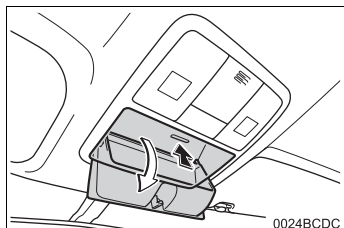

Стрелки, обозначающие операции

- ➔ Обозначает действие (нажатие, вращение и т.д.) при использовании переключателей и других устройств.
- ⇨ Обозначает результат операции (например, крышка открывается).

УКАЗАНИЯ ОТНОСИТЕЛЬНО ДАННОГО РУКОВОДСТВА



Номер	Наименование	Описание
1	Рабочие принципы	Объясняется принцип операции.
2	Основные операции	Объясняются действия операции.
3	Смежные операции	Описываются дополнительные операции основной операции.
4	Информация	Описывается полезная информация для пользователя.

РУКОВОДСТВО ДЛЯ ВЛАДЕЛЬЦА ПО СИСТЕМЕ НАВИГАЦИИ

В данном руководстве описывается работа системы навигации/мультимедийной системы. Для правильного использования следует внимательно прочитать это руководство. Это руководство должно постоянно храниться в автомобиле.

Снимки экрана, представленные в этом документе, могут отличаться от фактического внешнего вида экранов системы навигации/мультимедийной системы в зависимости от наличия функций и/или контракта, а также картографических данных на момент создания этого документа.

Пожалуйста, помните, что содержание этого руководства может отличаться от системы навигации/мультимедийной системы в некоторых случаях, например, когда программное обеспечение системы обновляется.

СИСТЕМА НАВИГАЦИИ

Система навигации - одно из самых передовых технологических решений для автомобилей. Система принимает спутниковые сигналы от системы глобального позиционирования (GPS), разработанной Министерством обороны США. С помощью этих сигналов и других датчиков автомобиля система указывает текущее положение и позволяет определить требуемое место назначения.

Система навигации позволяет выбирать эффективные маршруты от вашего текущего исходного местоположения до места назначения. Система также предназначена для эффективного прокладывания маршрута к незнакомому месту назначения. Система разработана "Harman International" с использованием карт "NAVTEQ". Рассчитанные маршруты могут оказаться не самыми короткими и не самыми свободными от "пробок". Знание местных особенностей или "спрямление пути" иногда могут позволить добраться до места назначения быстрее, чем по рассчитанным маршрутам.

База данных системы навигации включает в себя категории точек интереса, позволяющие легко выбирать места назначения, например, рестораны и отели. Если место назначения отсутствует в базе данных, можно ввести фактический адрес или близкий к нему крупный перекресток, и система проложит к нему маршрут.

В системе предусмотрены как визуальная карта, так и аудиоинструкции. Аудиоинструкции предусматривают указание оставшегося расстояния и направления поворота при приближении к перекрестку. Эти голосовые инструкции позволяют следить за дорогой, не отвлекаясь, и оставляют достаточно времени для выполнения маневра, перестроения в другой ряд или снижения скорости.

Следует иметь в виду, что все существующие сегодня системы навигации имеют определенные ограничения, которые снижают возможности их эффективного применения. Точность положения автомобиля зависит от условий приема спутникового сигнала, конфигурации дорог, состояния автомобиля или других условий. Для получения дополнительной информации об ограничениях системы см. страницу 230.

TOYOTA MOTOR CORPORATION

ВАЖНАЯ ИНФОРМАЦИЯ ОБ ЭТОМ РУКОВОДСТВЕ

Из соображений безопасности в этом руководстве элементы, требующие особого внимания, выделены следующими пометками.



ПРЕДОСТЕРЕЖЕНИЕ

- Этот символ предупреждает об опасности получить травму в случае игнорирования предупреждения. Он информирует вас о том, что вы должны и чего не должны делать для того, чтобы снизить опасность травмы для себя и других.



УВЕДОМЛЕНИЕ

- Это предупреждение об опасности повреждения автомобиля или его оборудования в случае игнорирования предупреждения. Он информирует вас о том, что вы должны и чего не должны делать для того, чтобы предотвратить или снизить риск повреждения автомобиля и его оборудования.

ИНСТРУКЦИИ ПО БЕЗОПАСНОСТИ (МУЛЬТИМЕДИЙНАЯ СИСТЕМА)

Для максимально безопасной эксплуатации этой системы выполняйте все изложенные ниже инструкции по безопасности.

Запрещается чрезмерное использование функций этой системы, при котором водитель отвлекается и возникают угрозы безопасности движения. Приоритет во время движения - это безопасная эксплуатация автомобиля. Во время движения обязательно соблюдайте все правила дорожного движения.

Перед началом фактической эксплуатации этой системы научитесь пользоваться ею и тщательно изучите ее. Прочтите все руководство, чтобы понять принцип действия системы. Использование этой системы другими лицами разрешается только после тщательного изучения инструкций в этом руководстве.

Для обеспечения безопасности некоторые функции во время движения могут быть недоступны. Недоступные сенсорные кнопки затеняются.



ПРЕДОСТЕРЕЖЕНИЕ

- В целях безопасности водитель не должен использовать мультимедийную систему во время движения. Недостаточное внимание, уделяемое дороге и движению транспорта, может стать причиной аварии.

ИНСТРУКЦИИ ПО БЕЗОПАСНОСТИ (СИСТЕМА НАВИГАЦИИ)



Для максимально безопасной эксплуатации этой системы выполняйте все изложенные ниже инструкции по безопасности.

Эта система предназначена для помощи в достижении места назначения и при надлежащем использовании обеспечивает решение этой задачи. Водитель несет единоличную ответственность за безопасную эксплуатацию автомобиля и безопасность своих пассажиров.

Запрещается чрезмерное использование функций этой системы, при котором водитель отвлекается, и возникают угрозы безопасности движения. Приоритет во время движения - это безопасная эксплуатация автомобиля. Во время движения обязательно соблюдайте все правила дорожного движения.

Перед началом фактической эксплуатации этой системы научитесь пользоваться ею и тщательно изучите ее. Прочтите все руководство, чтобы понять принцип действия системы. Использование этой системы другими лицами разрешается только после тщательного изучения инструкций в этом руководстве.

Для обеспечения безопасности некоторые функции во время движения могут быть недоступны. Недоступные сенсорные кнопки затемняются.

Для обеспечения безопасности некоторые функции во время движения могут быть недоступны. Недоступные сенсорные кнопки затемняются.

 ПРЕДОСТЕРЕЖЕНИЕ	
●	В целях безопасности водитель не должен использовать систему навигации во время движения. Недостаточное внимание, уделяемое дороге и движению транспорта, может стать причиной аварии.
●	Во время движения обязательно соблюдайте правила дорожного движения и следите за дорожными условиями. Если на дороге заменен дорожный знак, в ведении по маршруту может не быть обновленной информации, например, направление движения по улице с односторонним движением.

Во время движения как можно больше слушайте голосовые инструкции, только иногда поглядывая на экран, когда это безопасно. Однако, не следует полностью полагаться на систему голосовых подсказок. Используйте их только для справки. Если система не может правильно определить текущее положение автомобиля, существует возможность неправильных, запоздалых или неголосовых подсказок.

Возможны случаи неполноты данных в системе. Дорожные условия, включая ограничения движения (запрет левых поворотов, закрытия улиц и т.д.), часто изменяются. Поэтому перед выполнением каких-либо инструкций системы следует определить возможность сделать это с соблюдением требований безопасности и законодательства.

В системе не предусмотрена возможность предупреждения о таких факторах, как безопасность зоны, состояние улиц и наличие аварийных служб. При отсутствии уверенности в безопасности зоны на нее не следует въезжать. Эта система не может заменить личной оценки ситуации водителем.

Эту систему разрешается использовать только там, где это разрешено законом.

ОГЛАВЛЕНИЕ

1 КРАТКОЕ РУКОВОДСТВО

1. КРАТКОЕ РУКОВОДСТВО.....	14
ПЕРЕЧЕНЬ ФУНКЦИЙ СИСТЕМЫ.....	14
2. ОРГАНЫ УПРАВЛЕНИЯ И СВОЙСТВА.....	16
КНОПКИ ОБЗОРА.....	16
ЖЕСТЫ ДЛЯ СЕНСОРНОГО ЭКРАНА	18
РАБОТА С СЕНСОРНЫМ ЭКРАНОМ	19

2 АУДИОСИСТЕМА

1. ОСНОВНЫЕ ОПЕРАЦИИ.....	26
КРАТКИЙ СПРАВОЧНИК	26
НЕКОТОРЫЕ ОСНОВНЫЕ ФУНКЦИИ	27
2. РАБОТА С РАДИОПРИЕМНИКОМ	30
АМ-/FM-РАДИО.....	30
3. РАБОТА С НОСИТЕЛЯМИ.....	36
CD	36
USB-НАКОПИТЕЛЬ	42
iPod	47
AUX	52
АУДИОСИСТЕМА С ИНТЕРФЕЙСОМ Bluetooth®.....	55
4. ДИСТАНЦИОННЫЕ ОРГАНЫ УПРАВЛЕНИЯ АУДИО.....	62
ПЕРЕКЛЮЧАТЕЛИ НА РУЛЕВОМ КОЛЕСЕ	62
5. СОВЕТЫ ПО РАБОТЕ С АУДИОСИСТЕМОЙ.....	64
ИНФОРМАЦИЯ ОБ ЭКСПЛУАТАЦИИ	64

3 СИСТЕМА ГРОМКОЙ СВЯЗИ С Bluetooth®

1. ОСНОВНЫЕ СВЕДЕНИЯ ДО НАЧАЛА РАБОТЫ	76
КРАТКИЙ СПРАВОЧНИК.....	76
СИСТЕМА ГРОМКОЙ СВЯЗИ	79
РЕГИСТРАЦИЯ ЗАПИСИ	83
2. РАБОТА С ТЕЛЕФОНОМ	87
ВЫЗОВ ПО ТЕЛЕФОНУ С ИНТЕРФЕЙСОМ Bluetooth®.....	87
ПРИЕМ ВЫЗОВОВ НА ТЕЛЕФОНЕ С ИНТЕРФЕЙСОМ Bluetooth®.....	93
РАЗГОВОР ПО ТЕЛЕФОНУ С ИНТЕРФЕЙСОМ Bluetooth®.....	94
3. ФУНКЦИЯ КОРОТКИХ СООБЩЕНИЙ	98
ФУНКЦИЯ КОРОТКИХ СООБЩЕНИЙ	98
4. ЧТО ДЕЛАТЬ, ЕСЛИ...	103
ПОИСК И УСТРАНЕНИЕ НЕИСПРАВНОСТЕЙ	103

4 ИНФОРМАЦИЯ ОБ АВТОМОБИЛЕ

1. ИНФОРМАЦИЯ ОБ АВТОМОБИЛЕ.....	112
КРАТКИЙ СПРАВОЧНИК.....	112
РАСХОД ТОПЛИВА	113

1. ОПЕРАЦИЯ НАСТРОЙКИ	116
КРАТКИЙ СПРАВОЧНИК	116
ОБЩИЕ НАСТРОЙКИ	118
ОТОБРАЖЕНИЕ НАСТРОЕК	121
НАСТРОЙКИ Bluetooth®	123
НАСТРОЙКИ ВОЗМОЖНОСТИ СОПРЯЖЕНИЯ	132
НАСТРОЙКИ ТЕЛЕФОНА	147
НАСТРОЙКИ АУДИО	148
НАСТРОЙКИ АВТОМОБИЛЯ	150

1. СИСТЕМА ЗАДНЕГО ВИДА	152
СИСТЕМА ЗАДНЕГО ВИДА	152
МЕРЫ ПРЕДОСТОРОЖНОСТИ ПРИ ИСПОЛЬЗОВАНИИ СИСТЕМЫ ЗАДНЕГО ВИДА	156
ЭТО НЕОБХОДИМО ЗНАТЬ	162

1. ОСНОВНЫЕ СВЕДЕНИЯ ДО НАЧАЛА РАБОТЫ	166
КРАТКИЙ СПРАВОЧНИК	166
ОТОБРАЖЕНИЕ ЭКРАНА НАВИГАЦИИ	171
ПЕРЕЧЕНЬ ФУНКЦИЙ СИСТЕМЫ НАВИГАЦИИ	174
2. РАБОТА С ЭКРАНОМ МЕНЮ И ЗНАЧКИ КАРТЫ	176
РАБОТА С ЭКРАНОМ КАРТЫ	176
ЗНАЧКИ КАРТЫ	180
3. ПОИСК МЕСТА НАЗНАЧЕНИЯ	188
ИНДЕКС ПОИСКА МЕСТ НАЗНАЧЕНИЯ	188
ОПЕРАЦИЯ ПОИСКА	189
4. ВЕДЕНИЕ ПО МАРШРУТУ	196
НАЧАЛО ВЕДЕНИЯ ПО МАРШРУТУ	196
ВЕДЕНИЕ ПО МАРШРУТУ	199
НАСТРОЙКА И УДАЛЕНИЕ МАРШРУТА	202

5. МОИ МЕСТА НАЗНАЧЕНИЯ..... 211

РЕГИСТРАЦИЯ ЗАПИСИ..... 211

ОТОБРАЖЕНИЕ И ИЗМЕНЕНИЕ
ИНФОРМАЦИИ О ЗАПИСИ..... 217

ОТПРАВКА И ВОССТАНОВЛЕНИЕ
СОХРАНЕННЫХ КОНТАКТОВ С
ПОМОЩЬЮ USB-НАКОПИТЕЛЯ ... 220

6. НАСТРОЙКА НАВИГАЦИИ..... 222

НАСТРОЙКИ КАРТЫ 222

НАСТРОЙКИ МАРШРУТА 225

НАСТРОЙКИ ДОРОЖНЫХ
СООБЩЕНИЙ..... 227

7. ИНФОРМАЦИЯ О СИСТЕМЕ НАВИГАЦИИ..... 230

ОГРАНИЧЕНИЯ СИСТЕМЫ
НАВИГАЦИИ..... 230

ОБНОВЛЕНИЯ НАВИГАЦИОННОЙ
БАЗЫ ДАННЫХ 233

8

ПРИЛОЖЕНИЕ

1. РАБОТА С

ПРИЛОЖЕНИЯМИ 236

КРАТКИЙ СПРАВОЧНИК..... 236

СЛАЙД-ШОУ ИЗОБРАЖЕНИЙ..... 239

ЭЛЕКТРОННОЕ СООБЩЕНИЕ..... 241

MirrorLink™ 243

TOYOTA EUROCARE..... 244

2. ПОДКЛЮЧЕННАЯ УСЛУГА..... 246

ОБЗОР ПОДКЛЮЧЕННЫХ
УСЛУГ 246

ПЕРЕД ИСПОЛЬЗОВАНИЕМ
ПОДКЛЮЧЕННЫХ УСЛУГ 250

ПОИСК ПО СЕТИ..... 252

Street View 256

Panoramio 257

ЗАГРУЗКА POI*/МАРШРУТА..... 258

УПРАВЛЕНИЕ ПРИЛОЖЕНИЕМ С
ПОМОЩЬЮ ПОДКЛЮЧЕННОЙ
УСЛУГИ 259

*: Точка интереса

1

КРАТКОЕ РУКОВОДСТВО

1 КРАТКОЕ РУКОВОДСТВО

1. ПЕРЕЧЕНЬ ФУНКЦИЙ
СИСТЕМЫ 14

2 ОРГАНЫ УПРАВЛЕНИЯ И СВОЙСТВА

1. КНОПКИ ОБЗОРА 16
2. ЖЕСТЫ ДЛЯ СЕНСОРНОГО
ЭКРАНА 18
3. РАБОТА С СЕНСОРНЫМ
ЭКРАНОМ 19
- РАБОТА С ЭКРАНОМ ВВОДА 20
- РАБОТА С ЭКРАНОМ СПИСКА 21

1

2

3

4

5

6

7

8





1. ПЕРЕЧЕНЬ ФУНКЦИЙ СИСТЕМЫ

АУДИОСИСТЕМА

Для того чтобы получить доступ к аудиосистеме, нажмите кнопку **“MEDIA”**. Будет отображаться экран управления аудио. (→С.25)



СИСТЕМА ГРОМКОЙ СВЯЗИ С ИНТЕРФЕЙСОМ Bluetooth®

Для того чтобы получить доступ к системе громкой связи с интерфейсом Bluetooth®, нажмите кнопку  . При каждом нажатии на кнопку   экран будет переключаться между экраном меню “Телефон” и экраном меню “Extras”/“Toyota online”. Водитель может совершать или принимать вызовы, не убирая свои руки с рулевого колеса. (→С.75)



ИНФОРМАЦИЯ ОБ АВТОМОБИЛЕ

Для того чтобы получить доступ к системе информации об автомобиле, нажмите кнопку **“CAR”**. Можно проверить расход топлива. (→С.111)



НАСТРОЙКА

Для того чтобы индивидуально настроить функциональные настройки, нажмите кнопку **“SETUP”**. (→С.115)



СИСТЕМА ЗАДНЕГО ВИДА

При переключении в положение “R” на экране дисплея автоматически появится вид сзади автомобиля. (→С.151)



СИСТЕМА НАВИГАЦИИ

Для того чтобы получить доступ к системе навигации, нажмите кнопку “MAP/NAV”. При каждом нажатии на кнопку “MAP/NAV” экран будет переключаться между экраном карты и экраном меню “Навигация”. (→С.165)



СИСТЕМА ПРИЛОЖЕНИЯ

Для того чтобы получить доступ к системе приложения, нажмите кнопку

 . При каждом нажатии на кнопку

 экран будет переключаться между экраном меню “Телефон” и экраном меню “Extras”/“Toyota online”. Водитель может использовать приложения. (→С.235)



1. КНОПКИ ОБЗОРА

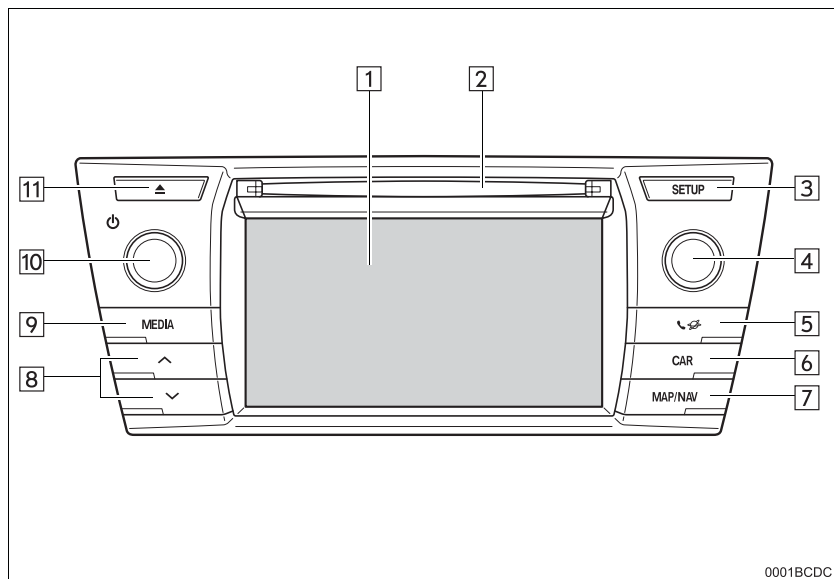

0001BCDC

Номер	Функция	Стр.
1	Нажав на экран пальцем, можно управлять выбранными функциями.	18
2	Вставьте диск в прорезь для дисков. Сразу же включится CD-плеер.	36
3	Нажмите, чтобы индивидуально настроить функциональные настройки.	115
4	Поверните ручку настройки/пролистывания, чтобы выбрать радиостанцию или перейти к следующей или предыдущей композиции. Эта ручка может также использоваться для увеличения или уменьшения масштаба карты. (С функцией навигации)	30, 178
5	Нажмите, чтобы получить доступ к системе громкой связи с интерфейсом Bluetooth® и приложениям.	75, 235
6	Нажмите, чтобы получить доступ к системе информации об автомобиле.	111
7	Нажмите, чтобы получить доступ к системе навигации. (С функцией навигации)	165

Номер	Функция	Стр.
8	Нажмите кнопку “Λ” или “V”, чтобы искать вверх или вниз по радиостанциям, или для получения доступа к требуемой композиции или файлу.	30, 36, 42, 47, 55
9	Нажмите, чтобы получить доступ к аудиосистеме. Аудиосистема включается в последнем использовавшемся режиме.	26, 27, 28
10	Нажмите на ручку питания/громкости, чтобы включить и выключить систему навигации/мультимедийную систему, и поверните ее, чтобы отрегулировать громкость.	27
11	Нажмите, чтобы извлечь диск.	29

ИНФОРМАЦИЯ

- На этой иллюстрации изображены автомобили с левосторонним управлением.
- Положения и формы кнопок на автомобилях с правосторонним управлением отличаются.

2. ЖЕСТЫ ДЛЯ СЕНСОРНОГО ЭКРАНА

Операции выполняются путем нажатия на экран системы сенсорного экрана непосредственно пальцем.

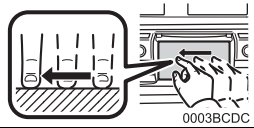
Рабочий способ	Описание	Основное использование
	<p>Нажмите Быстро нажмите и отпустите один раз.</p>	<p>Изменение и выбор различных настроек.</p>
	<p>Перетаскивание* Нажмите на экран пальцем и переместите экран на требуемое положение.</p>	<ul style="list-style-type: none"> • Прокликивание строк • Использование строк пролистывания в списках • Регулировка строки увеличения карты (→С.178) • Регулировка масштабной ручной настройки для FM и AM (→С.33) • Регулировка отображаемых позиционирующих ползунков экрана (→С.121) • Регулировка баланса/затухания (→С.149) • Перемещение положения элементов в списке промежуточных остановок/мест назначения (→С.203, 205)
	<p>Щелчок* Быстро переместите экран, щелкнув пальцем.</p>	<ul style="list-style-type: none"> • Прокликивание страниц главного экрана • Возврат на экран меню с экрана подменю (экран на один уровень ниже) • Переход к следующему/предыдущему изображению (→С.239) • Переход к следующему/предыдущему дорожному сообщению в виде подробностей (→С.185) • Переход к следующему/предыдущему сегменту маршрута в полноэкранном виде (список поворотов) (→С.206)

*: Указанные выше операции могут не выполняться на всех экранах.

3. РАБОТА С СЕНСОРНЫМ ЭКРАНОМ

Эта система эксплуатируется преимущественно с помощью сенсорных кнопок.

При нажатии на сенсорную кнопку раздается звуковой сигнал. (Для того чтобы настроить звуковой сигнал, →С.118.)

**УВЕДОМЛЕНИЕ**

- Во избежание повреждения экрана слегка нажимайте на сенсорные кнопки пальцем.
- Нажимайте на экран только пальцами.
- Вытирайте отпечатки пальцев тканью для чистки стекла. Не используйте химические чистящие средства для очистки экрана, так как они могут повредить сенсорный экран.
- Во избежание разряда аккумуляторной батареи не оставляйте систему включенной дольше, чем необходимо, когда двигатель не работает.

ИНФОРМАЦИЯ

- Если система не реагирует на нажатие сенсорной кнопки, отодвиньте палец от экрана и затем нажмите на него снова.
- Затененные сенсорные кнопки не могут быть использованы.
- Отображаемое изображение может быть темнее, а движущиеся изображения могут слегка искажаться, когда дисплей холодный.
- При очень холодных условиях экран может не отображаться, а введенные пользователем данные могут быть удалены. Кроме того, возможно затруднение нажатия сенсорных кнопок.
- Если смотреть на экран сквозь поляризационный материал, например, поляризационные солнечные очки, экран может быть темным и трудно различимым. В этом случае посмотрите на экран под другими углами, отрегулируйте настройки экрана (→С.121) или снимите солнечные очки.
- Выберите , чтобы вернуться на предыдущий экран.

РАБОТА С ЭКРАНОМ ВВОДА

При поиске имени на экране можно вводить буквы, цифры и т.д.

ВВОД БУКВ И ЦИФР

- 1 Выберите клавиши напрямую, чтобы ввести буквы или цифры.



Номер	Функция
1	Выберите, чтобы удалить одну букву. Выберите и удерживайте, чтобы продолжить удаление букв.
2	Выберите, чтобы ввести символы.
3	Выберите, чтобы выбрать нижний или верхний регистр.
4	Выберите, чтобы сменить типы клавиатуры.

- 2 Выберите “ОК”.

ИНФОРМАЦИЯ

- Когда вводится символ, появится подсказка с отображением возможного совпадения для искомого слова.
- Текущие недоступные сенсорные кнопки будут затенены.
- Если запись слишком длинная для отображения в поле ввода, последний раздел текста ввода будет отображаться с отображением начального раздела как “...”.
- В следующих ситуациях режим ввода будет автоматически переключаться между верхним и нижним регистром.
 - Когда раскладка клавиатуры переключается на ввод в верхнем регистре, раскладка автоматически переключится обратно на ввод в нижнем регистре после ввода одной буквы.
 - Когда вводится “/”, “&”, “.” или “(”, раскладка клавиатуры будет автоматически переключаться на ввод в верхнем регистре.
 - Когда все символы удалены, раскладка клавиатуры будет автоматически переключаться на ввод в верхнем регистре.

ВВОД ИЗ СПИСКА СОВПАДАЮЩИХ ЗАПИСЕЙ

На определенных экранах будет отображаться текст-кандидат ввода или список предугадываемых слов на основании введенных букв. Требуемый элемент можно выбрать и ввести.

1 Введите буквы.



- Если текст-кандидат ввода, отображаемый в поле ввода, соответствует требуемому, выберите **“OK”** или текст-кандидат ввода.
- Выберите **46**, чтобы отобразить список текстов-кандидатов ввода. Указывается число совпадающих элементов. Отображаются до 300 элементов.
- Список будет отображаться автоматически, если число совпадающих записей составляет 5 или менее.

2 Выберите требуемый элемент.

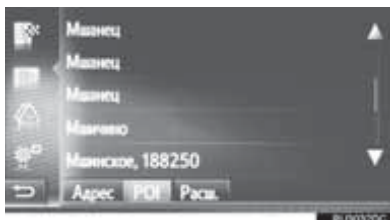

РАБОТА С ЭКРАНОМ СПИСКА

Если отображается список, для пролистывания используйте соответствующую сенсорную кнопку.

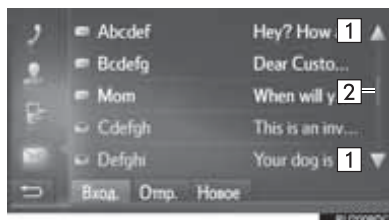

Номер	Функция
1	Выберите, чтобы переключиться на следующую или предыдущую страницу.
2	Это указывает положение отображаемого экрана.

- Выбрав и удерживая **▲** или **▼**, можно пролистывать экран вверх или вниз. Пролистывание автоматически остановится, когда будет достигнут верх/низ списка.
- Для пролистывания страниц можно также использовать следующие способы:
 - Выбор требуемой точки на строке пролистывания.
 - Перетаскивание метки строки пролистывания на требуемую точку.

■ АВТОМАТИЧЕСКОЕ ПРОЛИСТЫВАНИЕ ТЕКСТА

Записи, являющиеся слишком длинными для текущего поля, пролистываются автоматически справа налево.

Эта функция недоступна во время движения.

ИНФОРМАЦИЯ

- Эту функцию можно включить или выключить. (→С.118)

■ КНОПКИ ПЕРЕХОДА ПО СИМВОЛАМ В СПИСКАХ

Некоторые списки содержат символьные сенсорные кнопки, “**A-C**”, “**D-F**” и т.д., которые обеспечивают прямой переход к записям списка, начинающимся с той же буквы, что и символьная сенсорная кнопка.

- 1 Выберите одну из символьных сенсорных кнопок.



ИНФОРМАЦИЯ

- При каждом нажатии той же символьной сенсорной кнопки отображается список, начиная с последующего символа.

ИСПОЛЬЗОВАНИЕ ПЕРЕКЛЮЧАТЕЛЕЙ НА РУЛЕВОМ КОЛЕСЕ

На экранах со списками можно управлять с помощью переключателей на рулевом колесе.

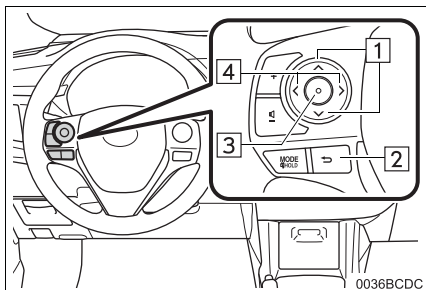

Номер	Функция
1	Нажмите: Курсор вверх/вниз Нажмите и удерживайте: Страница вверх/вниз
2	Вернитесь на предыдущий экран.
3	Выберите запись, указанную курсором
4	Смените вкладку

1 ОСНОВНЫЕ ОПЕРАЦИИ

1. КРАТКИЙ СПРАВОЧНИК.....	26
2. НЕКОТОРЫЕ ОСНОВНЫЕ ФУНКЦИИ.....	27
ВКЛЮЧЕНИЕ ИЛИ ВЫКЛЮЧЕНИЕ АУДИОСИСТЕМЫ	27
ПЕРЕКЛЮЧЕНИЕ АУДИОИСТОЧНИКА	28
ВЫБОР АУДИОИСТОЧНИКА	28
USB/AUX-ПОРТ	29

2 РАБОТА С РАДИОПРИЕМНИКОМ

1. АМ-/FM-РАДИО.....	30
ОБЗОР	30
ПРЕДВАРИТЕЛЬНАЯ НАСТРОЙКА СТАНЦИИ.....	33
НАСТРОЙКА ВРУЧНУЮ.....	33
RDS (СИСТЕМА РАДИОДАННЫХ).....	34
ПАРАМЕТРЫ FM-РАДИО.....	35

АУДИОСИСТЕМА

3 РАБОТА С НОСИТЕЛЯМИ

1. CD.....	36
ОБЗОР	36
ВОСПРОИЗВЕДЕНИЕ АУДИО CD.....	39
ВОСПРОИЗВЕДЕНИЕ ДИСКА MP3/WMA/AAC.....	39
ПАРАМЕТРЫ ДИСКА АУДИО CD ИЛИ MP3/WMA/AAC	40
2. USB-НАКОПИТЕЛЬ	42
ОБЗОР	42
ВОСПРОИЗВЕДЕНИЕ С USB- НАКОПИТЕЛЯ.....	46
ПАРАМЕТРЫ USB-НАКОПИТЕЛЯ.....	46
3. iPod	47
ОБЗОР	47
iPod АУДИО	51
ПАРАМЕТРЫ АУДИО iPod	51
4. AUX	52
ОБЗОР	52
5. АУДИОСИСТЕМА С ИНТЕРФЕЙСОМ Bluetooth®	55
ОБЗОР	55
ПОДКЛЮЧЕНИЕ АУДИОСИСТЕМЫ С ИНТЕРФЕЙСОМ Bluetooth®	59
ПРОСЛУШИВАНИЕ АУДИОСИСТЕМЫ С ИНТЕРФЕЙСОМ Bluetooth®	60
ПАРАМЕТРЫ АУДИОСИСТЕМЫ С ИНТЕРФЕЙСОМ Bluetooth®	60

4 ДИСТАНЦИОННЫЕ ОРГАНЫ УПРАВЛЕНИЯ АУДИО

1. ПЕРЕКЛЮЧАТЕЛИ НА РУЛЕВОМ КОЛЕСЕ	62
---	-----------

5 СОВЕТЫ ПО РАБОТЕ С АУДИОСИСТЕМОЙ

1. ИНФОРМАЦИЯ ОБ ЭКСПЛУАТАЦИИ	64
ПРИЕМ РАДИО	64
iPod	66
УХОД ЗА CD-ПЛЕЕРОМ И ДИСКАМИ	67
ИНФОРМАЦИЯ О ФАЙЛЕ.....	69
ДИСКИ CD-R И CD-RW	71
ТЕРМИНЫ	72

Некоторыми функциями нельзя пользоваться во время движения.

1. КРАТКИЙ СПРАВОЧНИК

Для того чтобы получить доступ к аудиосистеме, нажмите кнопку “**MEDIA**”. Аудиосистема включается в последнем использованном режиме.

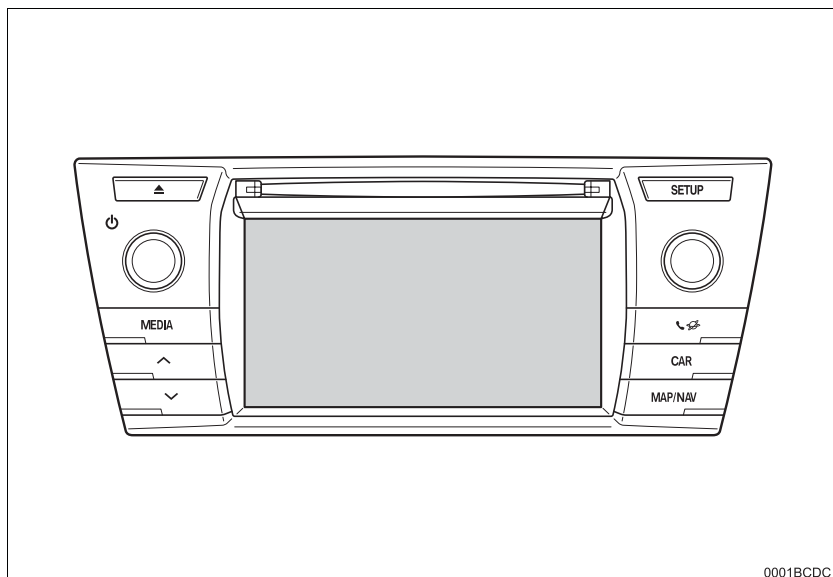

0001BCDC

Функция	Стр.
Использование радио	30
Воспроизведение аудио CD и диска MP3/WMA/AAC	36
Воспроизведение с USB-накопителя	42
Воспроизведение с iPod	47
Использование AUX-порта	52
Воспроизведение с устройства с интерфейсом Bluetooth®	55
Использование переключателей аудио на рулевом колесе	62
Настройки аудио	148

ИНФОРМАЦИЯ

- На этой иллюстрации изображены автомобили с левосторонним управлением.
- Положения и формы кнопок на автомобилях с правосторонним управлением отличаются.

2. НЕКОТОРЫЕ ОСНОВНЫЕ ФУНКЦИИ

В этом разделе описаны некоторые основные функции аудиосистемы. Некоторая информация может не относиться к вашей системе.

▶ Автомобили без интеллектуальной системы доступа без ключа

Аудиосистема работает, когда переключатель двигателя поворачивается в положение “ACC” или “ON”.

▶ Автомобили с интеллектуальной системой доступа без ключа

Аудиосистема работает, когда переключатель двигателя поворачивается в режим ACCESSORY или IGNITION ON.

**ПРЕДОСТЕРЕЖЕНИЕ****CAUTION:**

THIS PRODUCT IS A CLASS 1 LASER PRODUCT. USE OF CONTROLS OR ADJUSTMENTS OR PERFORMANCE OF PROCEDURES OTHER THAN THOSE SPECIFIED HEREIN MAY RESULT IN HAZARDOUS RADIATION EXPOSURE. DO NOT OPEN COVERS AND DO NOT REPAIR BY YOURSELF. REFER SERVICING TO QUALIFIED PERSONNEL.

**УВЕДОМЛЕНИЕ**

- Во избежание разряда аккумуляторной батареи не оставляйте аудиосистему включенной дольше, чем необходимо, когда двигатель не работает.

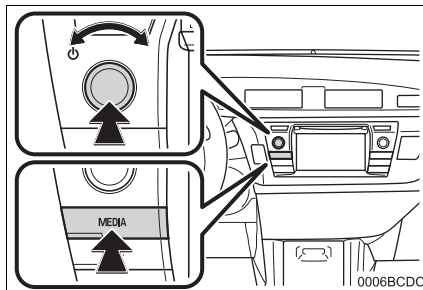
ВКЛЮЧЕНИЕ ИЛИ ВЫКЛЮЧЕНИЕ АУДИОСИСТЕМЫ

Ручка питания/громкости: Нажмите на эту ручку, чтобы включить и выключить аудиосистему. Поверните эту ручку, чтобы отрегулировать громкость. Система включается в последнем использованном режиме.

Кнопка “MEDIA”: Нажмите эту кнопку, чтобы отобразить сенсорные кнопки для аудиосистемы.

ИНФОРМАЦИЯ

- Если громкость регулируется, когда музыка находится в режиме паузы или беззвучном режиме.

ВЫБОР АУДИОИСТОЧНИКА

1 Нажмите кнопку “**MEDIA**”.

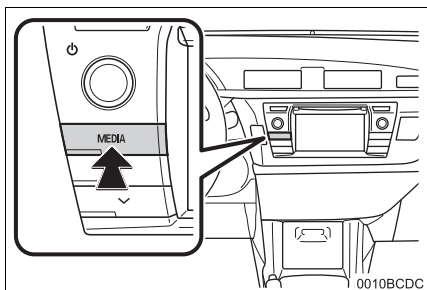

- Аудиосистема включается в последнем использованном режиме.

2 Выберите  или нажмите кнопку “**MEDIA**”, чтобы отобразить экран выбора аудиоисточника.



3 Выберите  требуемый аудиоисточник.



ИНФОРМАЦИЯ

- Нельзя выбрать затененные сенсорные кнопки.

ВСТАВКА ИЛИ ИЗВЛЕЧЕНИЕ ДИСКА

ВСТАВКА ДИСКА

1 Вставьте диск этикеткой вверх.

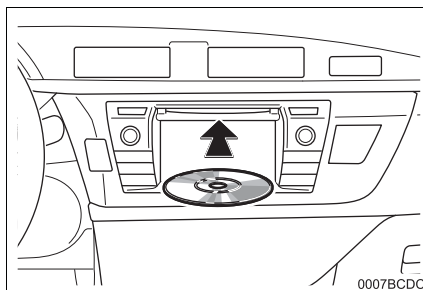

- Когда диск правильно вставлен в прорезь, CD-плеер автоматически начнет воспроизведение с первой композиции или с первой композиции первой папки на диске.

ИНФОРМАЦИЯ

- Если этикетка направлена вниз, на экране появится “Произошла ошибка диска.”.

! УВЕДОМЛЕНИЕ

- Запрещается разбирать или смазывать какую-либо деталь CD-плеера. Вставляйте в прорезь только диски.

ИЗВЛЕЧЕНИЕ ДИСКА

- 1 Нажмите кнопку ▲.

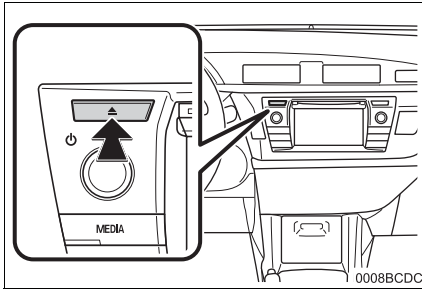

- Диск будет извлечен.

USB/AUX-ПОРТ

- 1 Откройте крышку дополнительного бокса и затем откройте крышку USB-/AUX-порта.

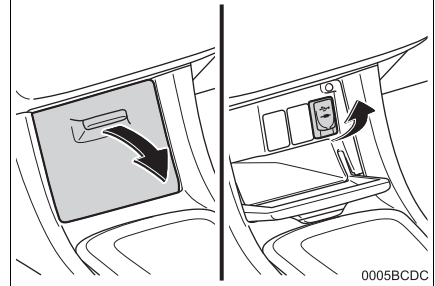

- 2 Подключите устройство.

- Если устройство вставлено, оно автоматически начнет воспроизведение. Как только оно будет готово к воспроизведению, автоматически появится экран управления аудио.
- Если вставлен USB-концентратор, за один раз можно подключить два устройства.
- Даже если используется USB-концентратор для подключения более двух USB-устройств, будут распознаны только первые два подключенных устройства.

1. АМ-/FM-РАДИО

ОБЗОР

Рабочий экран радио можно открыть следующим способом:

Нажмите кнопку **“MEDIA”**, чтобы отобразить экран выбора аудиоисточника, затем выберите **“AM”** или **“FM”**, чтобы отобразить экран управления радио.

■ ПАНЕЛЬ УПРАВЛЕНИЯ

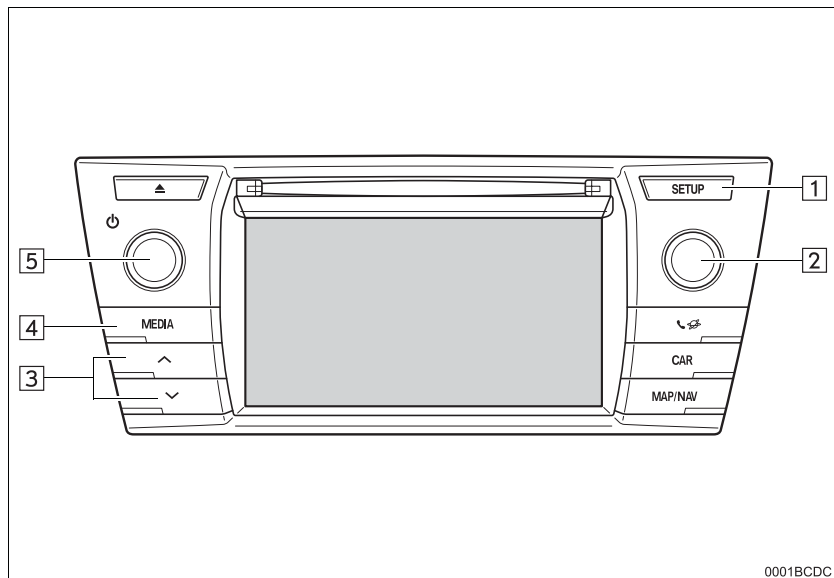

■ ЭКРАН УПРАВЛЕНИЯ

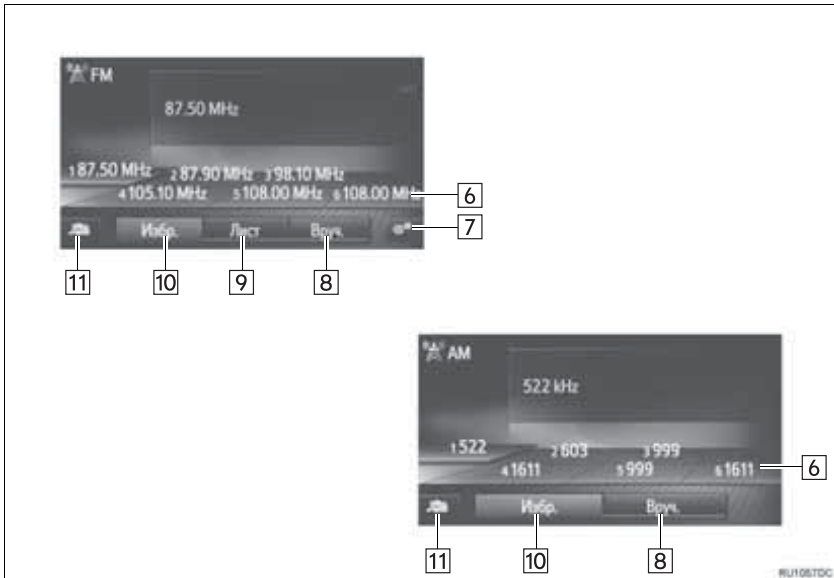

Номер	Функция
1	Выберите, чтобы настроить настройки звука. (→С.148)
2	<p>Ручка настройки/пролистывания:</p> <ul style="list-style-type: none"> • Экран предварительной настройки: Поверните, чтобы выбрать предустановленную станцию. • Экран со списком станций: Поверните, чтобы переместиться вверх/вниз по списку станций. • Экран настройки вручную: Поверните, чтобы выполнить шаговую настройку частот вверх/вниз.
3	<ul style="list-style-type: none"> • Экран предварительной настройки: Нажмите, чтобы переместиться вверх/вниз по предустановленным станциям. • Экран со списком станций: Нажмите, чтобы переместиться вверх/вниз по списку станций. • Экран настройки вручную: Нажмите и удерживайте, чтобы выполнить поиск вверх/вниз по доступным станциям, пока нажато.
4	Нажмите, чтобы отобразить экран выбора режима мультимедиа.
5	<p>Ручка питания/громкости:</p> <ul style="list-style-type: none"> • Поверните, чтобы отрегулировать громкость. • Нажмите, чтобы включить/выключить аудиосистему.
6	Выберите, чтобы настроить предустановленные станции.
7	Выберите, чтобы отобразить экран параметров радио.
8	Выберите, чтобы отобразить экран настройки вручную.
9	Выберите, чтобы отобразить список станций.
10	Выберите, чтобы отобразить предустановленную станцию.
11	Выберите, чтобы отобразить экран выбора аудиисточника.

ИНФОРМАЦИЯ

- Радио автоматически переключится на стереоприем при обнаружении стереовещания.

ПРЕДВАРИТЕЛЬНАЯ НАСТРОЙКА СТАНЦИИ

- 1 Выберите “Избр.”.
- 2 Настройте на требуемую станцию.
- 3 Выберите одну из кнопок селектора станций (1-6) и удерживайте ее, пока не услышите звуковой сигнал.



- Частота станции или название будет отображаться на сенсорной кнопке.
- Для того чтобы переключиться с одной предустановленной станции на другую, выполните эту же процедуру.

НАСТРОЙКА ВРУЧНУЮ

- 1 Выберите “Вруч.”.



- 2 Настройте требуемую станцию.

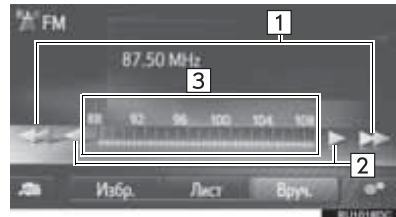

Номер	Функция
1	<ul style="list-style-type: none"> • Выберите, чтобы переместиться вверх/вниз по станциям. • Выберите и удерживайте, чтобы искать станции без остановки. Когда отпущено, будет выбрана текущая принимаемая станция.
2	<ul style="list-style-type: none"> • Выберите, чтобы выполнить шаговую настройку частот вверх/вниз. • Выберите и удерживайте, чтобы искать частоты без остановки. Когда отпущено, система остановится на текущей частоте.
3	<p>Можно перетаскать маркер, сдвинув палец на экране (в зоне, где отображается маркер). Можно переместить маркер однократным выбором в частотном диапазоне.</p>

RDS (СИСТЕМА РАДИОДАННЫХ)

В зависимости от наличия инфраструктуры RDS услуга может не работать.

FM АЛЬТЕРНАТИВНАЯ ЧАСТОТА (AF)

Будет автоматически настраиваться частота лучшего приема той же вещательной программы, если прием текущей частоты ухудшается.

ИЗМЕНЕНИЕ РЕГИОНАЛЬНОГО КОДА

Режим OFF: Для переключения на вещающую станцию в пределах той же сети RDS; удобно для следования подходящим станциям в обширном регионе.

Режим ON: Для переключения на станцию, вещающую в пределах той же локальной сети программ.

ФУНКЦИЯ ТА (ДОРОЖНЫЕ СООБЩЕНИЯ)

Тюнер автоматически начнет поиск станции, регулярно вещающей дорожную информацию, и станции, вещающей, когда запускается программа дорожной информации.

- 1 Всплывающее сообщение отображается, когда радио ищет станцию TP
- 2 Выберите “Продолжить”.

ИНФОРМАЦИЯ

- Когда ТА включена (→С.35), радио начнет искать станцию TP.
- Когда программа закончится, возобновится работа в начальном режиме.

ГРОМКОСТЬ ДОРОЖНЫХ СООБЩЕНИЙ

Уровень громкости звука принимаемой дорожной информации сохраняется в памяти.

ПАРАМЕТРЫ FM-РАДИО

- 1 Отобразите экран управления радио FM. (→С.30)
- 2 Выберите .
- 3 Выберите кнопку для настройки.

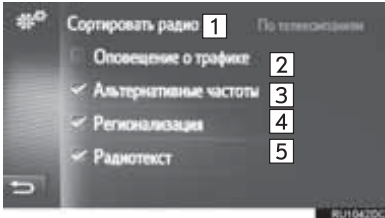

ИНФОРМАЦИЯ

- Текущая настройка каждого элемента отображается справа.

2

АУДИОСИСТЕМА

Номер	Функция
1	Выберите, чтобы выбрать “По телекомпаниям” или “По алфавиту” для порядка прослушивания списка станций.
2	Тюнер автоматически начнет поиск станции, регулярно вещающей дорожную информацию, и станции, вещающей, когда запускается программа дорожной информации.
3	Выберите, чтобы включить/выключить автоматический выбор станции с хорошим приемом, если текущий уровень приема ухудшается.
4	Выберите, чтобы переключить на станцию, вещающую в пределах той же локальной программной сети.
5	Выберите, чтобы включить/выключить функцию текста FM-радио.

1. CD

ОБЗОР

Рабочий экран CD можно открыть следующими способами:

- ▶ Вставка диска (→С.28)
- ▶ Нажмите кнопку “**MEDIA**”, чтобы отобразить экран выбора аудиисточника, затем выберите “**CD**”, чтобы отобразить экран управления CD.

■ ПАНЕЛЬ УПРАВЛЕНИЯ

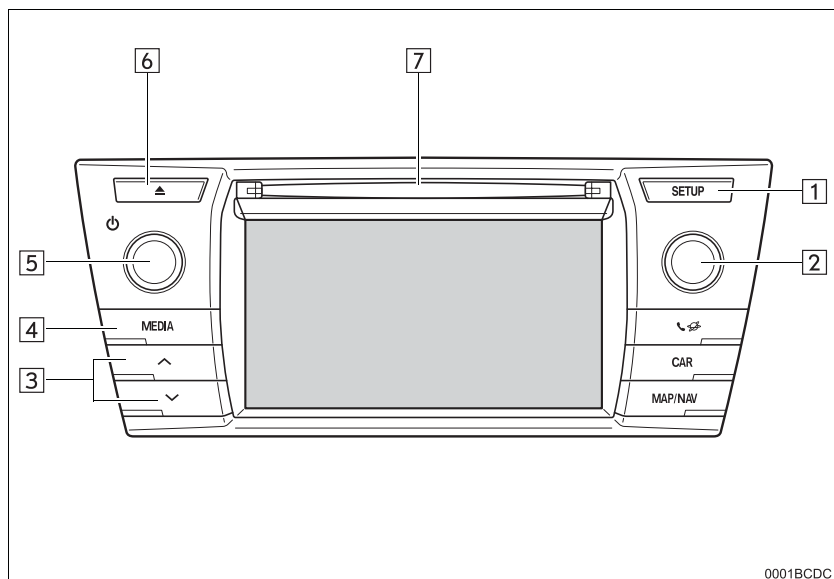

0001BCDC

■ ЭКРАН УПРАВЛЕНИЯ

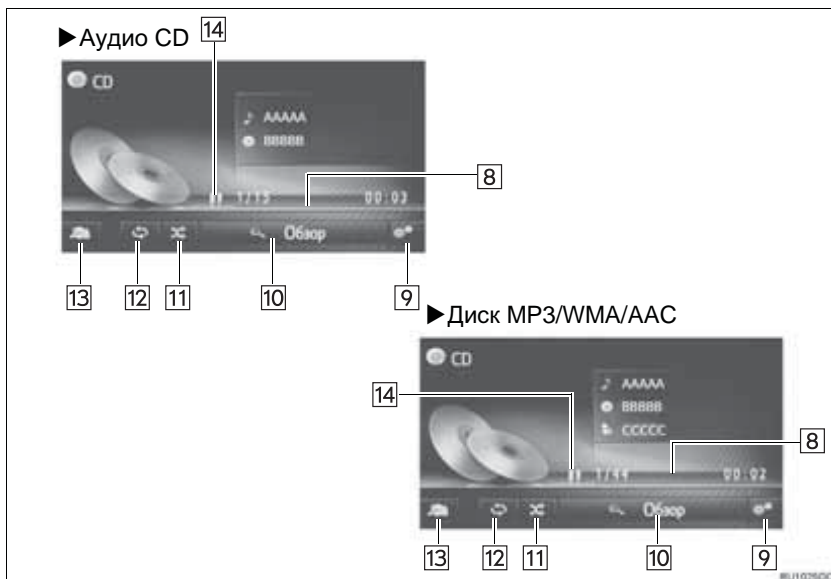

Номер	Функция
1	Выберите, чтобы настроить настройки звука. (→С.148)
2	Ручка настройки/пролистывания: <ul style="list-style-type: none"> • Поверните, чтобы выбрать композицию. • Поверните, чтобы переместиться вверх/вниз по списку.
3	<ul style="list-style-type: none"> • Нажмите, чтобы выбрать композицию. • Нажмите и удерживайте, чтобы перемотать вперед/назад.
4	Нажмите, чтобы отобразить экран выбора режима мультимедиа.
5	Ручка питания/громкости: <ul style="list-style-type: none"> • Поверните, чтобы отрегулировать громкость. • Нажмите, чтобы включить/выключить аудиосистему.
6	Нажмите, чтобы извлечь диск.
7	Слот для диска
8	Показывает ход выполнения
9	Выберите, чтобы отобразить экран параметров диска аудио CD, MP3/WMA/AAC.
10	<ul style="list-style-type: none"> • Аудио CD: Выберите, чтобы отобразить список композиций. • Диск MP3/WMA/AAC: Выберите, чтобы отобразить список папок.
11	Выберите, чтобы настроить воспроизведение в случайном порядке.
12	Выберите, чтобы настроить воспроизведение с повтором.
13	Выберите, чтобы отобразить экран выбора источника мультимедиа.
14	Выберите, чтобы воспроизвести/приостановить.

ИНФОРМАЦИЯ

- Если диск содержит файлы CD-DA и файлы MP3/WMA/AAC, возможно воспроизведение только файлов CD-DA.
- Если вставлен диск с CD-TEXT, отображается название диска и композиции.
- Если диск не содержит CD-TEXT, на экране будет отображаться только номер композиции.

ВОСПРОИЗВЕДЕНИЕ АУДИО CD

ПОВТОР

Можно повторно воспроизвести прослушиваемую в данный момент композицию.

1 Выберите .



- При каждом выборе  режим изменяется следующим образом:
 - повтор композиции → выкл.

В СЛУЧАЙНОМ ПОРЯДКЕ

Композиции можно выбирать автоматически и в случайном порядке.

1 Выберите .



- При каждом выборе  режим изменяется следующим образом:
 - в случайном порядке → выкл.

ВОСПРОИЗВЕДЕНИЕ ДИСКА MP3/WMA/AAC

ПОВТОР

Можно повторно воспроизвести прослушиваемую в данный момент композицию или папку.

1 Выберите .



- При каждом выборе  режим изменяется следующим образом:
 - повтор композиции → повтор папки → выкл.

В СЛУЧАЙНОМ ПОРЯДКЕ

Композиции можно выбирать автоматически и в случайном порядке.

- 1 Выберите .



- При каждом выборе  режим изменяется следующим образом:
 - в случайном порядке → выкл.

**ПАРАМЕТРЫ ДИСКА АУДИО
CD ИЛИ MP3/WMA/AAC**

- 1 Отобразите экран управления CD. (→С.36)
- 2 Выберите .
- 3 Выберите кнопку для настройки.

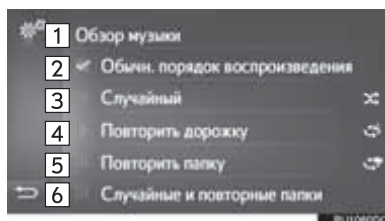

Номер	Функция	Стр.
1	<ul style="list-style-type: none"> Аудио CD: Выберите, чтобы отобразить список композиций. Диск MP3/WMA/AAC: Выберите, чтобы отобразить список папок. 	—
2	Выберите, чтобы возобновить воспроизведение композиций с начала списка композиций, когда окончено воспроизведение последней композиции в списке.	—
3	Выберите, чтобы настроить воспроизведение композиций в случайном порядке.	39, 40
4	Выберите, чтобы настроить воспроизведение композиций с повтором.	39
5 ^{*1}	Выберите, чтобы настроить воспроизведение папки с повтором.	39
6 ^{*1, 2}	Выберите, чтобы настроить воспроизведение папки в случайном порядке и с повтором.	39, 40

*1: Только диск MP3/WMA/AAC

*2: С функцией навигации

2. USB-НАКОПИТЕЛЬ

ОБЗОР

Рабочий экран USB-накопителя можно открыть следующими способами:

- ▶ Подключение USB-накопителя (→С.29)
- ▶ Нажмите кнопку “**MEDIA**”, чтобы отобразить экран выбора аудиисточника, затем выберите “**USB**”, чтобы отобразить экран управления USB-накопителем.

■ ПАНЕЛЬ УПРАВЛЕНИЯ

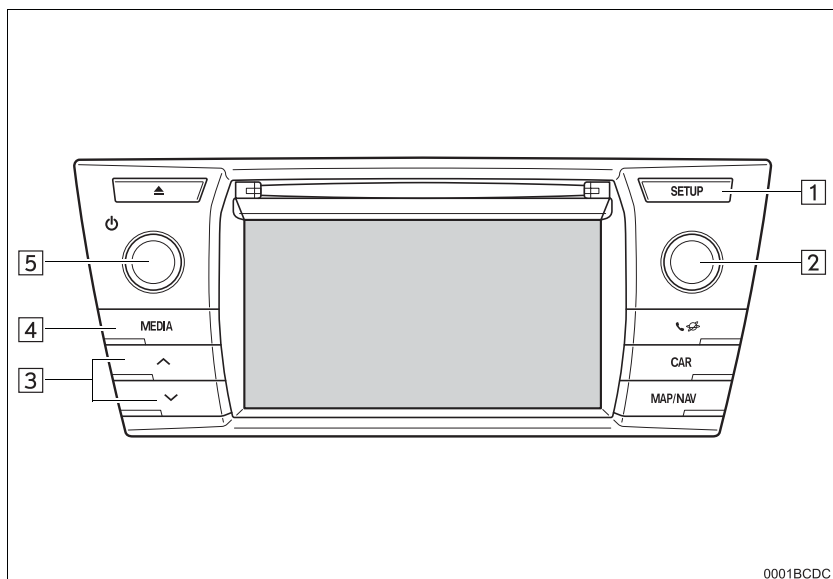

■ ЭКРАН УПРАВЛЕНИЯ

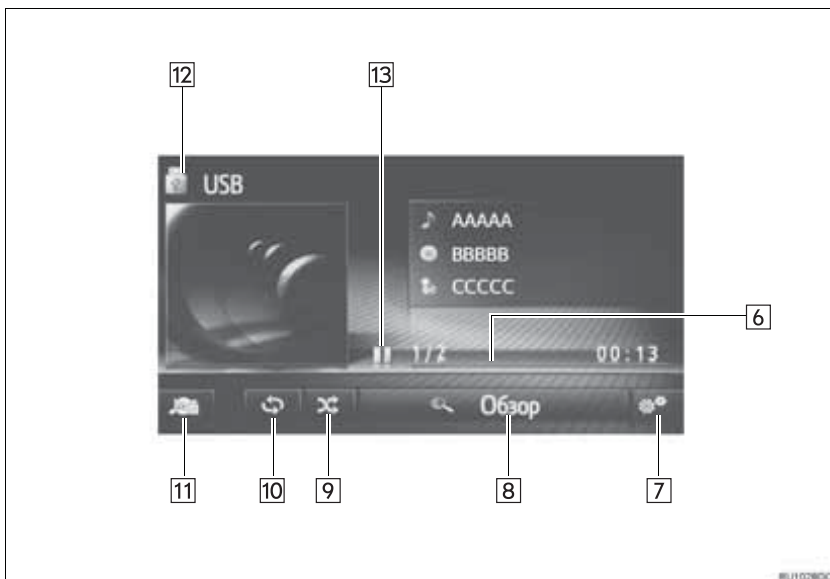

Номер	Функция
1	Выберите, чтобы настроить настройки звука. (→С.148)
2	Ручка настройки/пролистывания: <ul style="list-style-type: none"> • Поверните, чтобы выбрать композицию.
3	<ul style="list-style-type: none"> • Нажмите, чтобы выбрать композицию. • Нажмите и удерживайте, чтобы перемотать вперед/назад.
4	Нажмите, чтобы отобразить экран выбора режима мультимедиа.
5	Ручка питания/громкости: <ul style="list-style-type: none"> • Поверните, чтобы отрегулировать громкость. • Нажмите, чтобы включить/выключить аудиосистему.
6	Показывает ход выполнения
7	Выберите, чтобы отобразить экран параметров USB.
8	Выберите, чтобы отобразить экран выбора параметров обзора, а затем выберите требуемый элемент.
9	Выберите, чтобы настроить воспроизведение в случайном порядке.
10	Выберите, чтобы настроить воспроизведение с повтором.
11	Выберите, чтобы отобразить экран выбора источника мультимедиа.
12	Выберите, чтобы переключиться между “USB1” и “USB2”, когда подключены 2 USB-накопителя.
13	Выберите, чтобы воспроизвести/приостановить.

**ПРЕДОСТЕРЕЖЕНИЕ**

- Не пользуйтесь органами управления плеером и не подключайте USB-накопитель во время движения.

**УВЕДОМЛЕНИЕ**

- В зависимости от размера и формы USB-накопителя, подключенного к системе, дополнительный бокс может не закрыться полностью. В этом случае не следует пытаться закрыть дополнительный бокс с усилием, т.к. это может повредить USB-накопитель или контакт и т.д.
- Не оставляйте портативный плеер в автомобиле. В частности, высокие температуры в салоне автомобиля могут повредить портативный плеер.
- Не нажимайте и не оказывайте ненужного давления на портативный плеер, когда он подключен, т.к. это может повредить портативный плеер или его разъем.
- Не вставляйте посторонние предметы в порт, т.к. это может повредить портативный плеер или его разъем.

ИНФОРМАЦИЯ

- С функцией навигации: Эта система поддерживает устройства MTP.

ВОСПРОИЗВЕДЕНИЕ С USB-НАКОПИТЕЛЯ

ПОВТОР

Можно повторно воспроизвести прослушиваемую в данный момент композицию.

1 Выберите .



- При каждом выборе  режим изменяется следующим образом:
 - повтор композиции → выкл.

В СЛУЧАЙНОМ ПОРЯДКЕ

Композиции можно выбирать автоматически и в случайном порядке.

1 Выберите .



- При каждом выборе  режим изменяется следующим образом:
 - в случайном порядке → выкл.

ПАРАМЕТРЫ USB-НАКОПИТЕЛЯ

- 1 Отобразите экран управления накопителя USB. (→С.42)
- 2 Выберите .
- 3 Выберите кнопку для настройки.

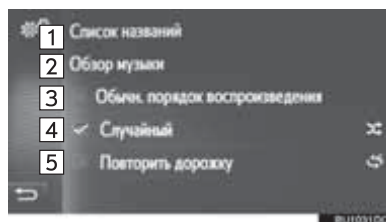

Номер	Функция	Стр.
1	Выберите, чтобы отобразить список композиций.	—
2	Выберите, чтобы отобразить экран выбора параметров обзора, а затем выберите требуемый элемент.	—
3	Выберите, чтобы возобновить воспроизведение композиций с начала списка композиций, когда окончено воспроизведение последней композиции в списке.	—
4	Выберите, чтобы настроить воспроизведение в случайном порядке.	46
5	Выберите, чтобы настроить воспроизведение композиций с повтором.	46

3. iPod

ОБЗОР

Рабочий экран iPod можно открыть следующими способами:

- ▶ Подключение iPod (→С.29)
- ▶ Нажмите кнопку **“MEDIA”**, чтобы отобразить экран выбора аудиоисточника, затем выберите **“iPod”**, чтобы отобразить экран управления iPod.

■ ПАНЕЛЬ УПРАВЛЕНИЯ

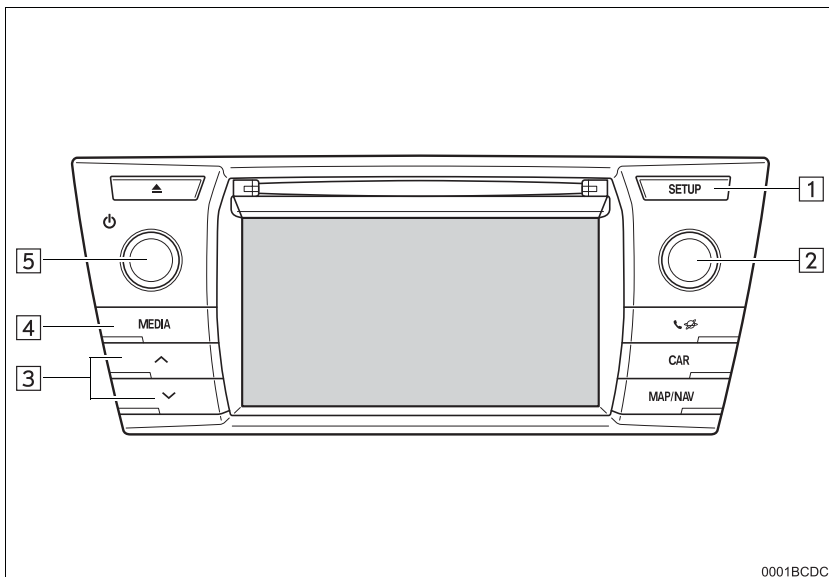

■ ЭКРАН УПРАВЛЕНИЯ

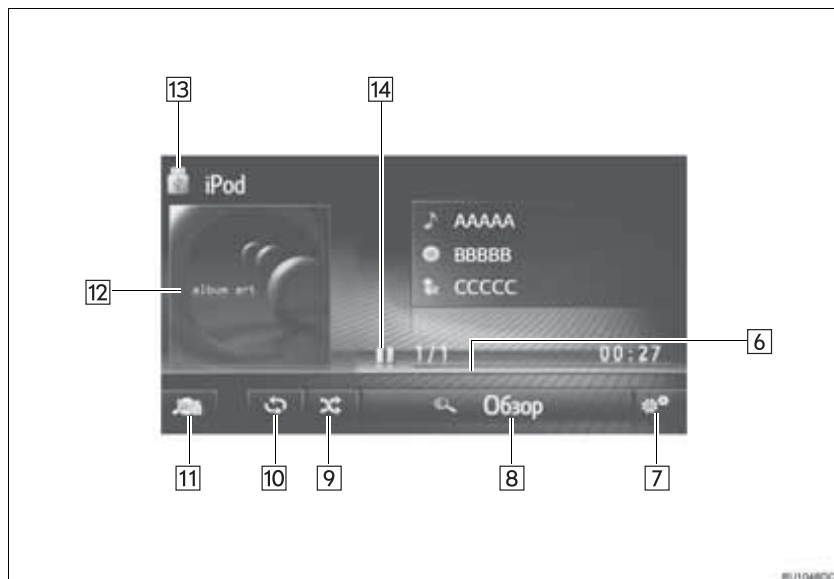

Номер	Функция
1	Выберите, чтобы настроить настройки звука. (→С. 148)
2	Ручка настройки/пролистывания: • Поверните, чтобы выбрать композицию.
3	• Нажмите, чтобы выбрать композицию. • Нажмите и удерживайте, чтобы перемотать вперед/назад.
4	Нажмите, чтобы отобразить экран выбора режима мультимедиа.
5	Ручка питания/громкости: • Поверните, чтобы отрегулировать громкость. • Нажмите, чтобы включить/выключить аудиосистему.
6	Показывает ход выполнения
7	Выберите, чтобы отобразить экран параметров аудио iPod.
8	Выберите, чтобы отобразить экран выбора параметров обзора, а затем выберите требуемый элемент.
9	Выберите, чтобы настроить воспроизведение в случайном порядке.
10	Выберите, чтобы настроить воспроизведение с повтором.
11	Выберите, чтобы отобразить экран выбора источника мультимедиа.
12	• Отображает обложку • Выберите, чтобы отобразить список композиций.
13	Выберите, чтобы переключиться между "iPod1" и "iPod2", когда подключены 2 iPod.
14	Выберите, чтобы воспроизвести/приостановить.

**ПРЕДОСТЕРЕЖЕНИЕ**

- Не пользуйтесь органами управления плеера и не подключайте iPod во время движения.

**УВЕДОМЛЕНИЕ**

- В зависимости от размеров и формы iPod, подключенного к системе, дополнительный бокс может не закрыться полностью. В этом случае не следует пытаться закрыть дополнительный бокс с усилием, т.к. это может повредить iPod или контакт и т.д.
- Не оставляйте портативный плеер в автомобиле. В частности, высокие температуры в салоне автомобиля могут повредить портативный плеер.
- Не нажимайте и не оказывайте ненужного давления на портативный плеер, когда он подключен, т.к. это может повредить портативный плеер или его разъем.
- Не вставляйте посторонние предметы в порт, т.к. это может повредить портативный плеер или его разъем.

ИНФОРМАЦИЯ

- Когда iPod подключается с помощью оригинального кабеля iPod, начинается зарядка его элемента питания.
- В зависимости от iPod и песен, записанных в iPod, может отображаться обложка iPod. Для отображения обложки iPod может потребоваться определенное время, и во время отображения обложки использование iPod может оказаться невозможным. Может отображаться только обложка iPod, сохраненная в формате JPEG.
- Когда подключен iPod и в качестве аудиоисточника выбран режим iPod, iPod возобновит воспроизведение с того же места, на котором оно было остановлено в последний раз.
- В зависимости от iPod, подключенного к системе, определенные функции могут быть недоступны.

iPod АУДИО

ПОВТОР

Можно повторно воспроизвести прослушиваемую в данный момент композицию.

- 1 Выберите .



- При каждом выборе  режим изменяется следующим образом:
 - повтор композиции → выкл.

В СЛУЧАЙНОМ ПОРЯДКЕ

Композиции можно выбирать автоматически и в случайном порядке.

- 1 Выберите .



- При каждом выборе  режим изменяется следующим образом:
 - в случайном порядке → выкл.

ПАРАМЕТРЫ АУДИО iPod

- 1 Отобразите экран управления iPod. (→С.47)
- 2 Выберите .
- 3 Выберите кнопку для настройки.

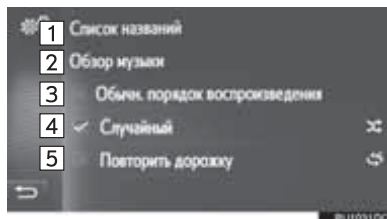

Номер	Функция	Стр.
1	Выберите, чтобы отобразить список композиций.	—
2	Выберите, чтобы отобразить экран выбора параметров обзора, а затем выберите требуемый элемент.	—
3	Выберите, чтобы возобновить воспроизведение композиций с начала списка композиций, когда окончено воспроизведение последней композиции в списке.	—
4	Выберите, чтобы настроить воспроизведение в случайном порядке.	51
5	Выберите, чтобы настроить воспроизведение композиций с повтором.	51

4. AUX

ОБЗОР

Рабочий экран AUX можно открыть следующими способами:

- ▶ Подключение устройства к AUX-порту (→С.29)
- ▶ Нажмите кнопку “**MEDIA**”, чтобы отобразить экран выбора аудиоисточника, затем выберите “**AUX**”, чтобы отобразить экран управления AUX.

■ ПАНЕЛЬ УПРАВЛЕНИЯ

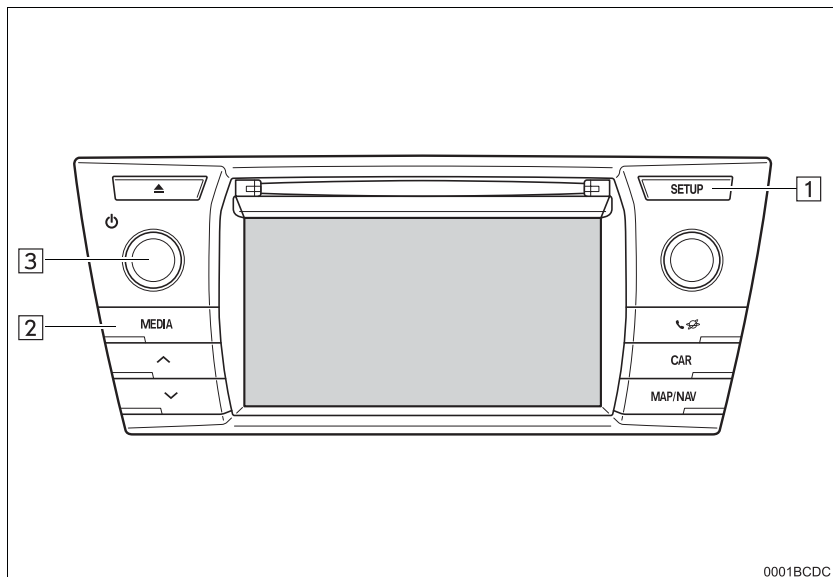

■ ЭКРАН УПРАВЛЕНИЯ



Номер	Функция
1	Выберите, чтобы настроить настройки звука. (→С.148)
2	Нажмите, чтобы отобразить экран выбора режима мультимедиа.
3	Ручка питания/громкости: <ul style="list-style-type: none"> • Поверните, чтобы отрегулировать громкость. • Нажмите, чтобы включить/выключить аудиосистему.
4	Выберите, чтобы отобразить экран выбора источника мультимедиа.



ПРЕДОСТЕРЕЖЕНИЕ

- Не подключайте портативное аудиоустройство и не используйте органы управления во время движения.



УВЕДОМЛЕНИЕ

- В зависимости от размеров и формы портативного аудиоустройства, подключенного к системе, дополнительный бокс может не закрыться полностью. В этом случае не следует пытаться закрыть дополнительный бокс с усилием, поскольку это может повредить портативное аудиоустройство или контакт и т.д.
- Не оставляйте портативное аудиоустройство в автомобиле. В салоне может повыситься температура, что может повредить плеер.
- Не нажимайте и не оказывайте излишнего давления на портативное аудиоустройство, когда оно подключено, т.к. это может повредить портативное аудиоустройство или его разъем.
- Не вставляйте посторонние предметы в порт, т.к. это может повредить портативное аудиоустройство или его разъем.

5. АУДИОСИСТЕМА С ИНТЕРФЕЙСОМ Bluetooth®

Аудиосистема с интерфейсом Bluetooth® обеспечивает пользователям прослушивание музыки, воспроизводимой на портативном плеере, через динамики автомобиля по каналу беспроводной связи.

Данная аудиосистема поддерживает технологию Bluetooth® – интерфейс беспроводной передачи данных, дающий возможность прослушивать музыку с портативных аудиоустройств без кабелей. Если устройство не поддерживает Bluetooth®, аудиосистема с интерфейсом Bluetooth® работать не будет.

ОБЗОР

Рабочий экран аудиосистемы с интерфейсом Bluetooth® можно открыть следующими способами.

В зависимости от типа подключенного портативного плеера некоторые функции могут быть недоступны и/или экран может выглядеть иначе, чем показано в этом руководстве.

- ▶ Подключение аудиоустройства с интерфейсом Bluetooth® (→С.59)
- ▶ Нажмите кнопку “**MEDIA**”, чтобы отобразить экран выбора аудиисточника, затем выберите “**Bluetooth***”, чтобы отобразить экран управления Bluetooth®.

*: Bluetooth является зарегистрированной торговой маркой корпорации Bluetooth SIG, Inc.

■ ПАНЕЛЬ УПРАВЛЕНИЯ

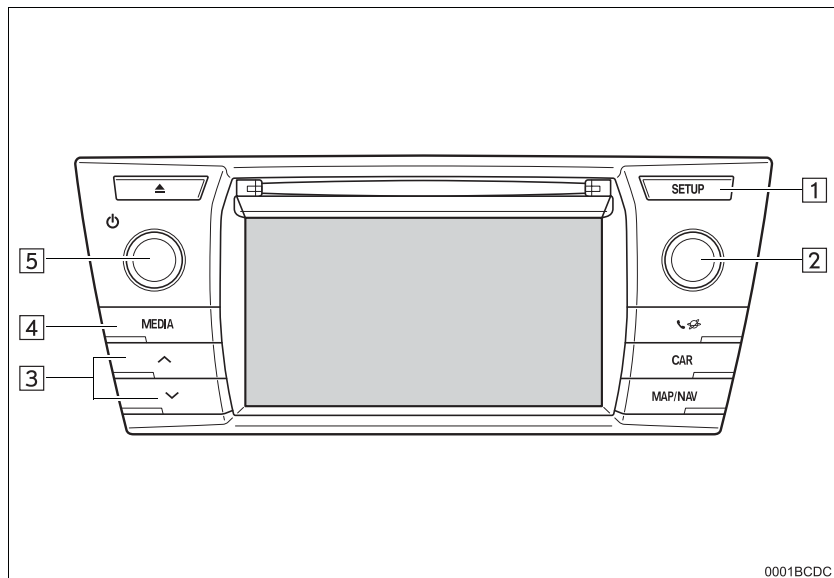

■ ЭКРАН УПРАВЛЕНИЯ

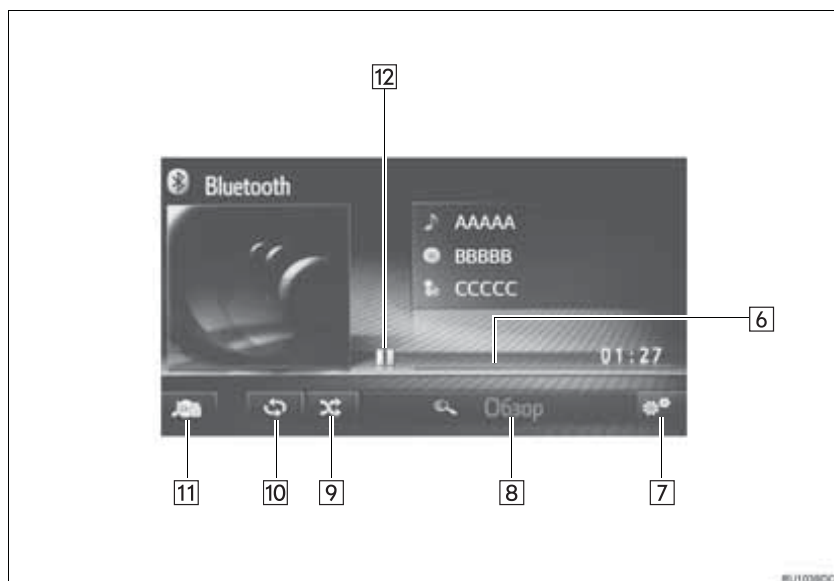

Номер	Функция
1	Выберите, чтобы настроить настройки звука. (→С.148)
2	Ручка настройки/пролистывания: <ul style="list-style-type: none"> • Поверните, чтобы выбрать композицию. • Поверните, чтобы переместиться вверх/вниз по списку.
3	<ul style="list-style-type: none"> • Нажмите, чтобы выбрать композицию. • Нажмите и удерживайте, чтобы перемотать вперед/назад.
4	Нажмите, чтобы отобразить экран выбора режима мультимедиа.
5	Ручка питания/громкости: <ul style="list-style-type: none"> • Поверните, чтобы отрегулировать громкость. • Нажмите, чтобы включить/выключить аудиосистему.
6	Показывает ход выполнения
7	Выберите, чтобы отобразить экран параметров аудиосистемы с интерфейсом Bluetooth®.
8	Выберите, чтобы отобразить экран выбора параметров обзора, а затем выберите требуемый элемент.
9	Выберите, чтобы настроить воспроизведение в случайном порядке.
10	Выберите, чтобы настроить воспроизведение с повтором.
11	Выберите, чтобы отобразить экран выбора источника мультимедиа.
12	Выберите, чтобы воспроизвести/приостановить.

**ПРЕДОСТЕРЕЖЕНИЕ**

- Не используйте органы управления плеера и не подключайте к аудиосистеме с интерфейсом Bluetooth® во время движения автомобиля.
- Ваша аудиосистема оснащена антеннами Bluetooth®. Лицам с имплантированными кардиостимуляторами или кардиодефибрилляторами не следует находиться рядом с антеннами Bluetooth®. Радиоволны могут негативно повлиять на работу таких устройств.
- Прежде чем пользоваться устройствами с интерфейсом Bluetooth®, людям, пользующимся какими-либо другими электронными медицинскими устройствами, следует проконсультироваться о том, каким образом радиоволны влияют на работу таких устройств. Радиоволны могут оказать неожиданное воздействие на функционирование таких медицинских устройств.

**УВЕДОМЛЕНИЕ**

- Не оставляйте портативный плеер в автомобиле. В частности, высокие температуры в салоне автомобиля могут повредить портативный плеер.

ИНФОРМАЦИЯ

- При следующих условиях эта система может не работать:
 - Устройство с интерфейсом Bluetooth® выключено.
 - Устройство с интерфейсом Bluetooth® не подключено.
 - В устройстве с интерфейсом Bluetooth® разряжен элемент питания.
- Может потребоваться некоторое время для подключения телефона, когда воспроизводится аудиосистема с интерфейсом Bluetooth®.
- Для управления портативным плеером см. прилагаемое к нему руководство с инструкцией.
- Если устройство с интерфейсом Bluetooth® отсоединено из-за слабого приема от сети Bluetooth®, когда переключатель двигателя находится в следующем состоянии, система автоматически снова подключит портативный плеер.
 - ▶ Автомобили без интеллектуальной системы доступа без ключа
Переключатель двигателя повернут в положение "ACC" или "ON".
 - ▶ Автомобили с интеллектуальной системой доступа без ключа
Переключатель двигателя повернут в режим ACCESSORY или IGNITION ON.
- Если устройство с интерфейсом Bluetooth® отключается путем его выключения, автоматическое повторное подключение не осуществляется. Повторно подключите портативный плеер вручную.
- Информация об устройстве с интерфейсом Bluetooth® регистрируется, когда портативный плеер подключается к аудиосистеме с интерфейсом Bluetooth®. При продаже или утилизации автомобиля удалите из системы информацию об аудиосистеме с интерфейсом Bluetooth®.

ПОДКЛЮЧЕНИЕ АУДИОСИСТЕМЫ С ИНТЕРФЕЙСОМ Bluetooth®

Для использования аудиосистемы с интерфейсом Bluetooth® необходимо выполнить сопряжение портативного плеера и подключить аудиофиль (A2DP) к системе.

После подключения устройства с аудиофиль (A2DP) можно слушать музыку на аудиосистеме автомобиля.

Если вы еще не подключили портативный плеер к аудиофиль (A2DP), следует сначала подключить портативный плеер к аудиофиль (A2DP) согласно следующим процедурам. Подключите портативный плеер к аудиофиль (A2DP) после полной остановки автомобиля.

■ ЕСЛИ НИКАКОЕ УСТРОЙСТВО НЕ БЫЛО ПОДКЛЮЧЕНО

- ▶ Мультимедийная система (→С.124)
- ▶ Система навигации (→С.134)

■ ПОДКЛЮЧЕНИЕ ДОПОЛНИТЕЛЬНОГО УСТРОЙСТВА

- ▶ Мультимедийная система (→С.124)
- ▶ Система навигации (→С.134)

■ ВЫБОР ПОДКЛЮЧЕННОГО УСТРОЙСТВА

- ▶ Мультимедийная система (→С.130)
- ▶ Система навигации (→С.142)

ПРОСЛУШИВАНИЕ АУДИОСИСТЕМЫ С ИНТЕРФЕЙСОМ Bluetooth®

ПОВТОР

Можно повторно воспроизвести прослушиваемую в данный момент композицию.

- 1 Выберите .



- При каждом выборе  режим изменяется следующим образом:
 - повтор композиции → выкл.

В СЛУЧАЙНОМ ПОРЯДКЕ

Композиции можно выбирать автоматически и в случайном порядке.

- 1 Выберите .



- При каждом выборе  режим изменяется следующим образом:
 - в случайном порядке → выкл.

ПАРАМЕТРЫ АУДИОСИСТЕМЫ С ИНТЕРФЕЙСОМ Bluetooth®

- 1 Отобразите экран управления с интерфейсом Bluetooth®. (→С.55)

- 2 Выберите .

- 3 Выберите кнопку для настройки.

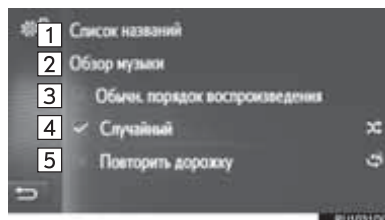

Номер	Функция	Стр.
1	Выберите, чтобы отобразить список композиций.	—
2	Выберите, чтобы отобразить экран выбора параметров обзора, а затем выберите требуемый элемент.	—
3	Выберите, чтобы возобновить воспроизведение композиций с начала списка композиций, когда окончено воспроизведение последней композиции в списке.	—
4	Выберите, чтобы настроить воспроизведение в случайном порядке.	60
5	Выберите, чтобы настроить воспроизведение композиций с повтором.	60

ИНФОРМАЦИЯ

- Если портативное устройство поддерживает AVRCP 1.4 и обзор, список заголовков и обзор музыки будут доступны. (Если устройство не поддерживает обзор, эти записи меню будут отображаться затененными).
Устройства более низкого класса не поддерживают эти функции.
На этих устройствах список заголовков и обзор музыки будут отображаться затененными.

1. ПЕРЕКЛЮЧАТЕЛИ НА РУЛЕВОМ КОЛЕСЕ

Некоторые части системы навигации/мультимедийной системы можно регулировать переключателями на рулевом колесе.

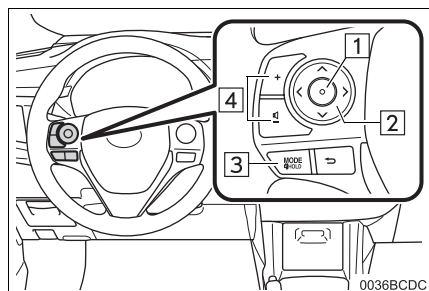

Номер	Переключатель
1	Переключатель ввода
2	Переключатель “^” “v” “>” “<”
3	Переключатель “MODE/HOLD”
4	Переключатель управления громкостью

► Переключатель “MODE/HOLD”

Режим	Операция	Функция
AM-/FM-радио, AUX	Нажмите	Измените аудиорежимы
	Нажмите и удерживайте	Беззвучный режим
Диск аудио CD, MP3/WMA/AAC, USB, iPod, Bluetooth®	Нажмите	Измените аудиорежимы
	Нажмите и удерживайте	Пауза

▶ Переключатель “▲” “▼”

Режим	Операция	Функция
AM-/FM-радио	Нажмите	Предустановленная станция вверх/вниз (Экран предварительной настройки) Список станций вверх/вниз (Экран со списком станций) Поиск вверх/вниз (Экран настройки вручную)
	Нажмите и удерживайте	Непрерывный поиск вверх/вниз, пока переключатель нажат (экран настройки вручную)
Диск аудио CD, MP3/WMA/AAC, USB, iPod, Bluetooth®	Нажмите	Композиция вверх/вниз
	Нажмите и удерживайте	Перемотка вперед/назад

▶ Переключатель “>” “<”

Режим	Операция	Функция
Экран вкладок	Нажмите	Смените вкладку

▶ Переключатель ввода

Режим	Операция	Функция
Экран управления	Нажмите	Покажите экран со списком
Экран со списком	Нажмите	Выберите запись курсора

▶ Переключатель управления громкостью

Режим	Операция	Функция
Все	Нажмите	Громкость вверх/вниз

1. ИНФОРМАЦИЯ ОБ ЭКСПЛУАТАЦИИ

**УВЕДОМЛЕНИЕ**

- Во избежание повреждения аудиосистемы:
 - Будьте осторожны, чтобы не пролить напитки на аудиосистему.
 - Вставляйте в прорезь для дисков CD-плеера только подходящие диски.

ИНФОРМАЦИЯ

- При использовании мобильного телефона внутри или рядом с автомобилем из динамиков включенной в режиме прослушивания аудиосистемы может быть слышен шум. Однако, это не является неисправностью.

ПРИЕМ РАДИО

Обычно нарушения в приеме радио не являются признаком неисправности радио это, просто, нормальное влияние условий снаружи автомобиля.

Например, находящиеся поблизости здания и рельеф местности могут вызывать помехи приема FM. Линии электропередач и телефонные провода могут вызывать помехи AM-сигналов. И, разумеется, радиосигналы имеют ограниченный диапазон, и чем дальше вы от станции, тем слабее будет сигнал. Кроме того, условия приема постоянно меняются при движении автомобиля.

Здесь описаны некоторые обычные нарушения приема, которые не связаны с неисправностью радио.

FM

Затухающие сигналы и уход частоты приема станций: Как правило, эффективный FM-диапазон составляет около 40 km (км). За пределами этого диапазона может наблюдаться затухание сигналов и уход частоты, которые усиливаются с увеличением расстояния от радиопередатчика. Часто они сопровождаются искажениями.

Многочувствительные: FM-сигналы отражаются, в результате чего два сигнала могут достичь вашей антенны одновременно. В этом случае сигналы гасят друг друга, вызывая пульсирующие помехи или потерю приема.

Статические и флуктуирующие искажения: Они происходят, когда сигналы блокируются зданиями, деревьями или другими крупными объектами. Увеличение уровня низких частот может снизить статические и флуктуирующие искажения.

Паразитный прием станций: Если прослушиваемый FM-сигнал прерывается или ослабевает, а поблизости в FM-диапазоне вещает другая мощная станция, радио может настроиться на вторую станцию, пока исходный сигнал не будет принят снова.

AM

Затухание: AM-трансляции отражаются верхними слоями атмосферы особенно ночью. Эти отраженные сигналы могут в качестве помех приниматься вместе с сигналами, передаваемыми непосредственно от станции, в результате чего сигнал станции то усиливается, то ослабевает.

Помехи от станций: Когда отраженный сигнал и сигнал, принятый непосредственно от радиостанции, находятся на очень близких частотах, они могут вызывать взаимные помехи, в результате чего качество приема трансляции снижается.

Статические: AM легко подвергается воздействию внешних источников электрического шума, например, высоковольтных линий электропередач, молнии или электродвигателей. Они являются источниками статических помех.

iPod

- “Made for iPod”, “Made for iPhone” и “Made for iPad” означают, что электронное устройство сконструировано для подключения именно к iPod, iPhone или iPad соответственно и сертифицировано разработчиком на соответствие стандартам качества Apple.
- Корпорация Apple не несет ответственности за работу данного устройства или его соответствие стандартам безопасности и законодательства. Пожалуйста, помните, что использование данного аксессуара с iPod, iPhone или iPad может отрицательно влиять на работу беспроводных устройств.
- iPad, iPhone, iPod, iPod classic, iPod nano и iPod touch являются товарными знаками компании Apple Inc., зарегистрированными в США и других странах. Молния является зарегистрированной торговой маркой Apple, Inc.
- Разъем Lightning работает с iPhone 5, iPod touch (5-е поколение) и iPod nano (7-е поколение).
- 30-контактный разъем работает с iPhone 4S, iPhone 4, iPhone 3GS, iPhone 3G, iPhone, iPod touch (с 1-го по 4-е поколение), iPod classic (кроме 5-го поколения) и iPod nano (1-е, 3-е, 4-е, 5-е и 6-е поколение).
- USB работает с iPhone 5, iPhone 4S, iPhone 4, iPhone 3GS, iPhone 3G, iPhone, iPod touch (с 1-го по 5-е поколение), iPod classic (кроме 5-го поколения) и iPod nano (1-е, 3-е, 4-е, 5-е, 6-е и 7-е поколение).

СОВМЕСТИМЫЕ МОДЕЛИ

С данной системой можно использовать следующие устройства iPod®, iPod nano®, iPod classic®, iPod touch® и iPhone®.

Изготовлено для

- iPod touch (5-е поколение)
- iPod touch (4-е поколение)
- iPod touch (3-е поколение)
- iPod touch (2-е поколение)
- iPod touch (1-е поколение)
- iPod classic (кроме 5-го поколения)
- iPod nano (7-е поколение)
- iPod nano (6-е поколение)
- iPod nano (5-е поколение)
- iPod nano (4-е поколение)
- iPod nano (3-е поколение)
- iPod nano (1-е поколение)
- iPhone 5
- iPhone 4S
- iPhone 4
- iPhone 3GS
- iPhone 3G
- iPhone

В зависимости от различий между моделями или версиями программного обеспечения и т.д. некоторые модели могут быть несовместимыми с этой системой.

УХОД ЗА CD-ПЛЕЕРОМ И ДИСКАМИ

- Воздействие слишком высоких температур может привести к повреждению CD-плеера. В жаркие дни используйте кондиционер для охлаждения салона автомобиля, прежде чем прослушивать диск.
- На ухабистых дорогах и в других условиях, вызывающих вибрацию, CD-плеер может пропускать отрывки композиций.
- Если влага попала в CD-плеер, вы можете не услышать звук, даже если CD-плеер, кажется, работает. Извлеките диски из CD-плеера и подождите, пока он высохнет.



ПРЕДОСТЕРЕЖЕНИЕ

- В CD-плеерах используется невидимый лазерный луч, который может оказывать опасное воздействие, если луч будет направлен наружу устройства. Обязательно правильно эксплуатируйте CD-плеер.

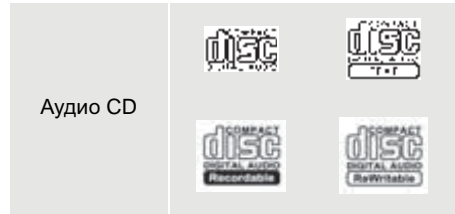

- Используйте только диски с указанной выше маркировкой. Следующие продукты могут не воспроизводиться на этом CD-плеере:

- SACD
- dts CD
- CD с защитой от копирования
- Video CD

► Диски специальной формы

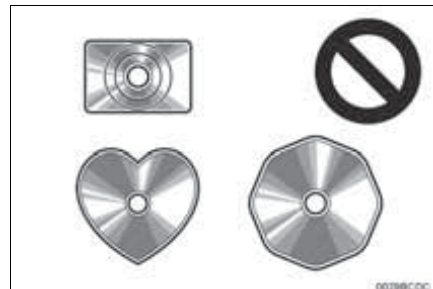

► Прозрачные/полупрозрачные диски

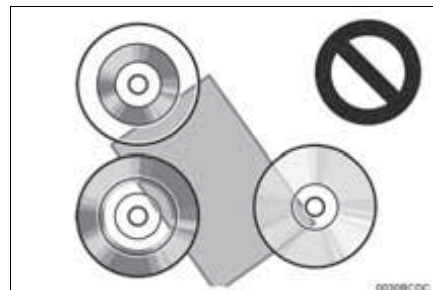

► Диски низкого качества

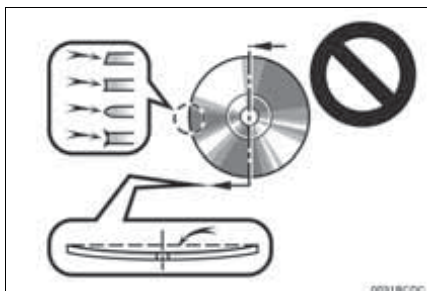

► Диски с этикетками

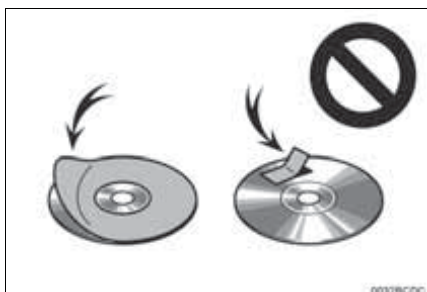
**УВЕДОМЛЕНИЕ**

- Не используйте диски специальной формы, прозрачные/полупрозрачные диски, диски низкого качества, диски с этикетками, примеры которых представлены на иллюстрациях. Использование таких дисков может вызвать повреждение плеера или застревание диска в плеере.
- Эта система не рассчитана на использование Dual Disc. Не используйте Dual Disc, потому что это может повредить плеер.
- Не используйте диски с защитным кольцом. Использование таких дисков может вызвать повреждение плеера или застревание диска в плеере.
- Не используйте диски, пригодные для печатания. Использование таких дисков может вызвать повреждение плеера или застревание диска в плеере.



- Аккуратно обращайтесь с дисками, особенно когда вставляете их. Держите их за края и не сгибайте. Старайтесь не оставлять на дисках отпечатки пальцев, особенно на блестящей стороне.
- Грязь, царапины, коробление, наколы или другие повреждения дисков могут вызвать пропуски CD-плеером или повторы отрывков композиций. (Чтобы увидеть накол, поверните диск к свету).
- Извлеките диски из CD-плеера, если вы не используете их. Храните их в пластмассовых коробках в сухом месте, вдали от источников тепла и прямого солнечного света.

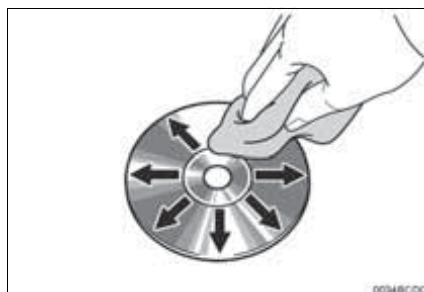

- Для того чтобы очистить диск: Протирайте диск мягкой, безворсовой тканью, смоченной в воде. Вытирайте диск по прямой линии от центра к краю (не по кругу). Не используйте обычное средство для чистки дисков или антистатик.

ИНФОРМАЦИЯ О ФАЙЛЕ

СОВМЕСТИМЫЕ УСТРОЙСТВА

USB-

Форматы обмена данными USB	USB 2.0 HS (480 Mbps (Мбит/с)) и FS (12 Mbps (Мбит/с))
Форматы файлов	FAT 16/32
Класс соответствия	Класс внешней памяти большого объема

СОВМЕСТИМЫЕ ФАЙЛЫ

СЖАТЫЕ

Элемент	USB	ДИСК
Совместимый формат файла (аудио)	MP3/WMA/AAC	
Папок устройстве	Максимум 3000	Максимум 192
Файлов устройстве	Максимум 9999	Максимум 255
Файлов каждой папке	Максимум 255	—

СООТВЕТСТВУЮЩАЯ ЧАСТОТА ДИСКРЕТИЗАЦИИ

Тип файла	Частота kHz (кГц)
MP3-файлы: MPEG 1 LAYER 3	32/44.1/48
MP3-файлы: MPEG 2 LSF LAYER 3	16/22.05/24
WMA-файлы: Вер. 7, 8, 9 (9.1/9.2)	32/44.1/48
AAC-файлы: MPEG4/AAC-LC	11.025/12/16/ 22.05/24/32/ 44.1/48

СООТВЕТСТВУЮЩИЕ БИТРЕЙТЫ

Тип файла	Битрейт (kbps (кбит/с))
MP3-файлы: MPEG 1 LAYER 3	32 - 320
MP3-файлы: MPEG 2 LSF LAYER 3	8 - 160
WMA-файлы: Вер. 7, 8	CBR 48 - 192
WMA-файлы: Вер. 9 (9.1/9.2)	CBR 48 - 320
AAC-файлы: MPEG4/AAC-LC	16 - 320

(Совместимый с переменным битрейтом (VBR))

- MP3 (MPEG Audio Layer 3), WMA (Windows Media Audio) и AAC (Усовершенствованное звуковое кодирование) - стандарты сжатия аудио.
- Эта система может воспроизводить файлы MP3/WMA/AAC на дисках CD-R, CD-RW и USB-накопителе.
- Эта система может воспроизводить записи на дисках, совместимых с ISO 9660 уровня 1 и уровня 2 и с файловой системой Romeo и Joliet.
- При присвоении имени файлу MP3/WMA/AAC добавляйте соответствующее расширение файла (.mp3/.wma/.m4a).
- Эта система воспроизводит файлы с расширениями файла .mp3/.wma/.m4a как файлы MP3/WMA/AAC соответственно. Во избежание шума и ошибок воспроизведения используйте только соответствующее расширение файла.
- Эта система может воспроизводить только первую сессию, когда используются многосессионные CD.
- MP3-файлы совместимы с форматами тега ID3 Вер. 1.0, Вер. 1.1, Вер. 2.2 и Вер. 2.3. Эта система не может воспроизводить заголовок диска, название композиции и имя исполнителя в других форматах.
- Файлы WMA/AAC могут содержать тег WMA/AAC, который используется таким же образом, как тег ID3. Теги WMA/AAC содержат такую информацию, как название композиции и имя исполнителя.
- Функция выделения доступна только при воспроизведении файлов MP3/WMA, записанных с частотой 32, 44,1 и 48 kHz (кГц).
- Эта система может воспроизводить AAC-файлы, зашифрованные iTunes.
- Качество звука файлов MP3/WMA, как правило, повышается при более высоком битрейте. Для достижения разумного уровня качества звука рекомендуются диски, записанные с битрейтом не менее 128 kbps (кбит/с).
- Списки воспроизведения M3u несовместимы с CD-плеером.
- Форматы MP3i (MP3 interactive) и MP3PRO несовместимы с аудиоплеером.
- Плеер совместим с VBR (Переменный битрейт).
- При воспроизведении файлов, записанных как файлы VBR (Переменный битрейт), время воспроизведения не будет правильно отображаться при использовании операций перемотки вперед или назад.
- Невозможно проверить папки, которые не содержат файлы MP3/WMA/AAC.

- Могут воспроизводиться файлы MP3/WMA/AAC в папках глубиной до 8 уровней. Однако, при использовании дисков, содержащих множество уровней папок, воспроизведение может начаться с задержкой. По этой причине рекомендуем создавать диски не более чем с 2 уровнями папок.

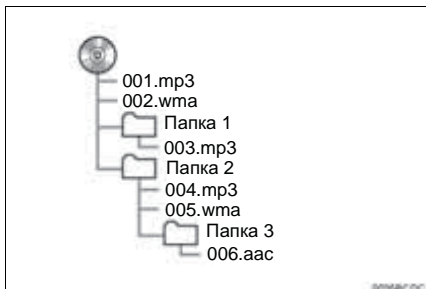

- Порядок воспроизведения компакт-диска с указанной выше структурой следующий:

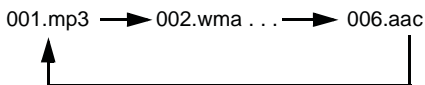

- Порядок изменяется в зависимости от персонального компьютера и используемого программного обеспечения кодировки MP3/WMA/AAC.

ДИСКИ CD-R И CD-RW

- Диски CD-R/CD-RW, не подвергнутые “процессу финализации” (процесс, благодаря которому диски могут воспроизводиться на обычном CD-плеере), воспроизводиться не могут.
- Может оказаться невозможным воспроизведение дисков CD-R/CD-RW, записанных на музыкальном CD-рекордере или персональном компьютере из-за характеристик диска, царапин или грязи на диске, пыли, конденсации и т.д. на линзе устройства.
- Может оказаться невозможным воспроизведение дисков на персональном компьютере в зависимости от настроек приложений и среды. Запись с правильным форматом. (Для получения дополнительных сведений обращайтесь к соответствующим производителям приложений).
- Диски CD-R/CD-RW могут быть повреждены из-за прямого воздействия солнечного света, высоких температур или других условий хранения. Воспроизведение поврежденных дисков на устройстве может оказаться невозможным.
- Если вставить диск CD-RW в плеер MP3/WMA, воспроизведение начнется более медленно, чем в случае с обычным диском CD или CD-R.
- Записи на CD-R/CD-RW не могут воспроизводиться с использованием системы DDCD (CD двойной плотности).

ТЕРМИНЫ

ПАКЕТНАЯ ЗАПИСЬ

- Это общий термин, описывающий процесс записи данных по мере необходимости на CD-R и т.д., выполняемый таким же образом, как запись данных на флоппи-диски или жесткие диски.

ТЕГ ID3

- Это способ внедрения информации о композиции в MP3-файл. Эта внедренная информация может включать название композиции, имя исполнителя, название альбома, музыкальный жанр, год выпуска, комментарии, обложку и другие данные. Содержание можно свободно изменять с помощью программного обеспечения с функциями изменения тегов ID3. Хотя на теги распространяется ограничение количества символов, из которых они состоят, при воспроизведении композиции можно просматривать информацию.

ТЕГ WMA

- WMA-файлы могут содержать тег WMA, который используется таким же образом, как тег ID3. Теги WMA содержат такую информацию, как название композиции, имя исполнителя.

ФОРМАТ ISO 9660

- Это международный стандарт для форматирования папок и файлов CD-ROM. Для формата ISO 9660 предусмотрено два уровня правил.
- Уровень 1: Имя файла в формате 8.3 (имена файлов - 8 символов с расширением из 3 символов. Имена файлов должны состоять из однобайтных заглавных букв и цифр. Можно также использовать символ “_”)
- Уровень 2: Имя файла может иметь до 31 символа (включая разделительный знак “.” и расширение файла). Каждая папка должна содержать менее 8 иерархических уровней.

m3u

- Списки воспроизведения, созданные с помощью программного обеспечения “WINAMP”, имеют расширение файла списка воспроизведения (.m3u).

MP3

- MP3 - стандарт сжатия аудио, разработанный рабочей группой (MPEG) ISO (Международной организации стандартов). MP3 сжимает аудиоданные приблизительно до 1/10 размера данных на обычных дисках.

WMA

- WMA (Windows Media Audio) - это формат сжатия аудио, разработанный Microsoft®. Он сжимает файлы до размера, который меньше размера файлов MP3. Форматы декодирования для WMA-файлов - Вер. 7, 8 и 9.
- Это изделие защищено определенными правами на интеллектуальную собственность Microsoft Corporation и третьих лиц. Использование или распространение такой технологии вне этого изделия без лицензии Microsoft или уполномоченного Microsoft филиала и третьих лиц запрещено.

AAC

- AAC - аббревиатура, означающая Усовершенствованное звуковое кодирование, и относится к стандарту технологии сжатия аудио, используемому с MPEG2 и MPEG4.

1. КРАТКИЙ СПРАВОЧНИК.....	76
2. СИСТЕМА ГРОМКОЙ СВЯЗИ	79
ИСПОЛЬЗОВАНИЕ ПЕРЕКЛЮЧАТЕЛЯ ТЕЛЕФОНА/МИКРОФОНА	80
О ТЕЛЕФОННОЙ КНИГЕ В ЭТОЙ СИСТЕМЕ	81
КОГДА ВЫ ИЗБАВЛЯЕТЕСЬ ОТ АВТОМОБИЛЯ.....	81
ПОДКЛЮЧЕНИЕ ТЕЛЕФОНА С ИНТЕРФЕЙСОМ Bluetooth®	82
3. РЕГИСТРАЦИЯ ЗАПИСИ.....	83
РЕГИСТРАЦИЯ НОВОЙ ЗАПИСИ	83
ОТОБРАЖЕНИЕ И ИЗМЕНЕНИЕ ИНФОРМАЦИИ О ЗАПИСИ	85
ОТПРАВКА СОХРАНЕННЫХ КОНТАКТОВ В USB-НАКОПИТЕЛЬ	86

СИСТЕМА ГРОМКОЙ СВЯЗИ С Bluetooth®

2 РАБОТА С ТЕЛЕФОНОМ

1. ВЫЗОВ ПО ТЕЛЕФОНУ С ИНТЕРФЕЙСОМ Bluetooth®	87
НАБОРОМ.....	87
ПО СПИСКУ КОНТАКТОВ	88
ПО ТЕЛЕФОННОЙ КНИГЕ.....	89
ПО СПИСКАМ ВЫЗОВОВ.....	90
ВЫЗОВ С ПОМОЩЬЮ КОРОТКОГО СООБЩЕНИЯ	90
С ПОМОЩЬЮ ВЫЗОВА POI*	91
С ПОМОЩЬЮ ВЫБОРА СЕНСОРНОЙ КНОПКИ SOS.....	91
2. ПРИЕМ ВЫЗОВОВ НА ТЕЛЕФОНЕ С ИНТЕРФЕЙСОМ Bluetooth®	93
3. РАЗГОВОР ПО ТЕЛЕФОНУ С ИНТЕРФЕЙСОМ Bluetooth®	94
ОТПРАВКА ТОНОВ	95
НАБОР ВТОРОГО НОМЕРА.....	96
РЕГУЛИРОВКА ГРОМКОСТИ ГОЛОСА СОБЕСЕДНИКА	97

3 ФУНКЦИЯ КОРОТКИХ СООБЩЕНИЙ

1. ФУНКЦИЯ КОРОТКИХ СООБЩЕНИЙ	98
ПРИЕМ КОРОТКОГО СООБЩЕНИЯ.....	98
ПРОВЕРКА ПРИНЯТЫХ КОРОТКИХ СООБЩЕНИЙ.....	98
ПРОВЕРКА ОТПРАВЛЕННЫХ КОРОТКИХ СООБЩЕНИЙ	99
ОТПРАВКА НОВОГО КОРОТКОГО СООБЩЕНИЯ.....	100

4 ЧТО ДЕЛАТЬ, ЕСЛИ...

1. ПОИСК И УСТРАНЕНИЕ НЕИСПРАВНОСТЕЙ	104
---	------------

Некоторыми функциями нельзя пользоваться во время движения.



*: Точка интереса

1. КРАТКИЙ СПРАВОЧНИК

■ ЭКРАН МЕНЮ “Телефон”

При нажатии на кнопку   открывается экран меню “Телефон”.

При каждом нажатии на кнопку   экран переключается между экраном меню “Телефон” и экраном меню “Extras”/“Toyota online”.

При нажатии на кнопку   появляется экран, отображавшийся в последний раз.

Выберите , чтобы отобразить экран меню “Телефон”.

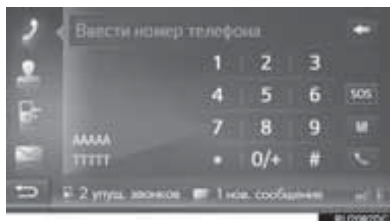

Номер	Функция	Стр.
1	Выберите, чтобы отобразить экран "Набор". Вызов можно совершить, набрав номер.	87
2	Выберите, чтобы отобразить экран "Контакты". Можно выбрать и вызвать запись из списка контактов на экране "Сохр." и "Тел.кн" .	88
3	Выберите, чтобы отобразить экран "Список звонков". Можно выбрать и вызвать запись из списка пропущенных, принятых или совершенных вызовов.	90
4	Выберите, чтобы отобразить экран "Сообщения". Можно отобразить список принятых и отправленных коротких сообщений и меню для создания новых коротких сообщений.	98
5	Выберите соответствующий значок, чтобы переключиться на экран "Набор", "Контакты", "Список звонков" или "Сообщения".	—

ЭКРАН “Набор”

- Этот экран можно отобразить, выбрав  на экранах телефона.

ЭКРАН “Контакты”

- Этот экран можно отобразить, выбрав  на экранах телефона.

ЭКРАН “Список звонков”

- Этот экран можно отобразить, выбрав  на экранах телефона.

ЭКРАН “Сообщения”

- Этот экран можно отобразить, выбрав  на экранах телефона.

2. СИСТЕМА ГРОМКОЙ СВЯЗИ

С помощью системы громкой связи Bluetooth® можно совершать или принимать вызов, не убирая руки с рулевого колеса, путем подключения мобильного телефона.

Эта система поддерживает Bluetooth®. Bluetooth® - это система беспроводной передачи данных, с помощью которой можно звонить, не подключая мобильный телефон с использованием кабеля или путем установки на крэпл.

В этом разделе поясняется рабочая процедура системы.

**ПРЕДОСТЕРЕЖЕНИЕ**

- Используйте мобильный телефон или подключайте телефон с интерфейсом Bluetooth®, только когда это безопасно и не запрещено законом.
- Ваша аудиосистема оснащена антеннами Bluetooth®. Лицам с имплантированными или кардиостимуляторами или кардиодефибрилляторами не следует находиться рядом с антеннами Bluetooth®. Радиоволны могут негативно повлиять на работу таких устройств.
- Прежде чем пользоваться устройствами с интерфейсом Bluetooth®, людям, пользующимся какими-либо другими электронными медицинскими устройствами, следует проконсультироваться о том, каким образом радиоволны влияют на работу таких устройств. Радиоволны могут оказать неожиданное воздействие на функционирование таких медицинских устройств.

**УВЕДОМЛЕНИЕ**

- Не оставляйте мобильный телефон в автомобиле. Температура в салоне может повыситься до уровня, при котором телефон может быть поврежден.

ИНФОРМАЦИЯ

- Если мобильный телефон не поддерживает Bluetooth®, эта система не будет работать.
- При следующих условиях система может не работать:
 - Мобильный телефон выключен.
 - Текущее местоположение находится вне зоны действия сети связи.
 - Мобильный телефон не подключен.
 - Элемент питания мобильного телефона разряжен.
- При одновременном использовании аудиосистемы и системы громкой связи с интерфейсом Bluetooth® могут возникнуть следующие неполадки.
 - Может прерваться соединение Bluetooth®.
 - Во время воспроизведения аудиосистемы с интерфейсом Bluetooth® может слышаться шум.

ИСПОЛЬЗОВАНИЕ ПЕРЕКЛЮЧАТЕЛЯ ТЕЛЕФОНА/МИКРОФОНА

► Переключатель на рулевом колесе

Нажатием на переключатель телефона можно принять или завершить вызов, не убирая руки с рулевого колеса.

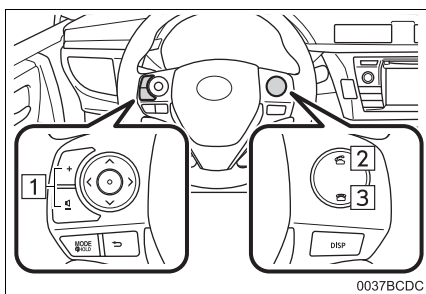

1 Переключатель управления громкостью

- Нажмите сторону "+", чтобы увеличить громкость.
- Нажмите сторону "-", чтобы уменьшить громкость.

2 Переключатель подключения к линии

3 Переключатель отключения от линии

► Микрофон

Микрофон используется во время разговора по телефону.

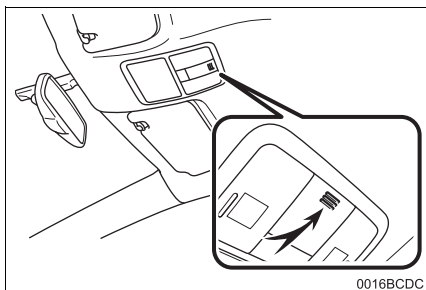

ИНФОРМАЦИЯ

- Голос другого абонента будет слышен из передних динамиков. Звук аудиосистемы будет выключен во время телефонных вызовов.
- Можно попеременно говорить с другим абонентом по телефону. Если вы говорите одновременно, ваши голоса не будут слышны друг другу. (Это не является неисправностью).
- Уменьшите громкость звучания голоса собеседника. В противном случае будет слышно эхо, и голос собеседника может быть услышан снаружи автомобиля. Во время разговора по телефону четко говорите в микрофон.
- В следующих ситуациях ваш голос может быть не слышан другому абоненту.
 - Движение по грунтовой дороге. (Из-за избыточного шума дорожного движения).
 - Движение с высокой скоростью.
 - Опущено стекло.
 - Поворот вентиляционных отверстий кондиционера по направлению к микрофону.
 - Громкий звук вентилятора кондиционера.
 - неполадки в сети мобильной связи.

О ТЕЛЕФОННОЙ КНИГЕ В ЭТОЙ СИСТЕМЕ

- Следующие данные сохраняются для каждого зарегистрированного телефона. Когда подключается другой телефон, невозможно прочитать зарегистрированные данные.
 - Данные телефонной книги
 - Данные журнала вызовов

ИНФОРМАЦИЯ

- При удалении телефона также удаляются вышеуказанные данные.

КОГДА ВЫ ИЗБАВЛЯЕТЕСЬ ОТ АВТОМОБИЛЯ

При использовании системы громкой связи можно зарегистрировать множество персональных данных. Когда вы избавляетесь от автомобиля, инициализируйте ваши данные. (→С.120)

- Можно инициализировать следующие данные в системе.
 - Данные телефонной книги
 - Данные журнала вызовов
 - Настройка громкости
 - Настройка Bluetooth®
 - Все настройки телефона
 - Шаблон короткого сообщения

ИНФОРМАЦИЯ

- После инициализации данных все персональные данные будут удалены. Будьте внимательны при инициализации данных.

ПОДКЛЮЧЕНИЕ ТЕЛЕФОНА С ИНТЕРФЕЙСОМ Bluetooth®

Для того чтобы использовать систему громкой связи, необходимо выполнить сопряжение телефона и подключить профиль телефона (HFP) к системе.

После подключения профиля можно совершать вызовы громкой связи.

Если вы еще не подключили каких-либо телефонов с интерфейсом Bluetooth® к профилю телефона (HFP), сначала необходимо подключить ваш телефон к профилю телефона (HFP) согласно следующей процедуре. Подключите телефон с интерфейсом Bluetooth® к профилю телефона (HFP) после полной остановки автомобиля.

- Этот экран можно отобразить, нажав переключатель  на рулевом колесе.

- 3 Выполните действия “СОПРЯЖЕНИЕ УСТРОЙСТВА С ИНТЕРФЕЙСОМ Bluetooth®”. (→С.124, 134)

- 1 Нажмите кнопку .

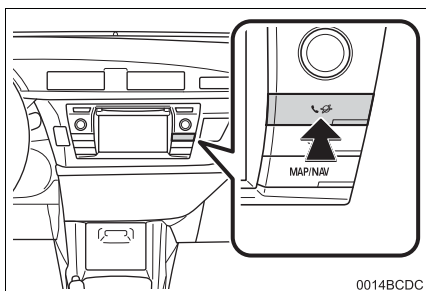

- 2 Выберите “Да”.

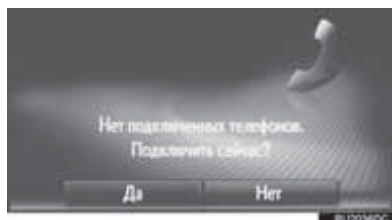

3. РЕГИСТРАЦИЯ ЗАПИСИ





РЕГИСТРАЦИЯ НОВОЙ ЗАПИСИ

Можно зарегистрировать до 200 номеров в этой системе.

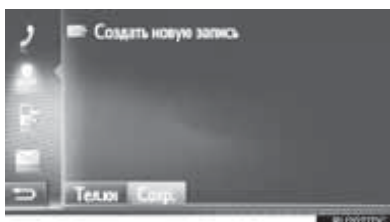
РЕГИСТРАЦИЯ С ЭКРАНА
“Контакты”

- 1 Отобразите экран меню “Телефон” и выберите “Контакты”. (→С.76)
- 2 Выберите вкладку “Сохранить”.
- 3 Выберите “Создать новую запись”.



- 4 Выберите один из 4 типов телефона (, ,  или ) и введите номер.



- Можно ввести один номер телефона для каждого типа телефона.

- 5 Выберите .
- 6 Введите имя записи и затем выберите “ОК”.

- 7 Проверьте, что запись зарегистрирована в списке “Сохранить”.

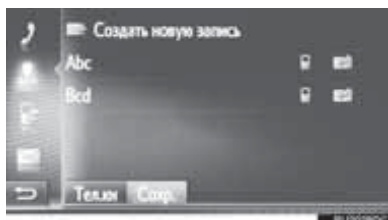

- Выберите , чтобы отобразить и изменить информацию о записи. (→С.85)

РЕГИСТРАЦИЯ С ЭКРАНА
“Набор”

- 1 Отобразите экран меню “Телефон”. (→С.76)
- 2 Выберите “Набор”.
- 3 Введите номера.
- 4 Выберите .
- 5 Выполните действия “РЕГИСТРАЦИЯ С ЭКРАНА “Контакты” с “ЭТАПА 6”. (→С.83)

ИНФОРМАЦИЯ

- Тип телефона зарегистрирован как .

РЕГИСТРАЦИЯ С ЭКРАНА “Тел.кн”

- 1 Выполните поиск записи по “Тел.кн”. (→С.89)
- 2 Выберите  для требуемого элемента.
- 3 Выберите “Добавить к сохраненным контактам”.
- 4 Выполните действия “РЕГИСТРАЦИЯ С ЭКРАНА “Контакты” с “ЭТАПА 6”. (→С.83)

ИНФОРМАЦИЯ

- Тип телефона зарегистрирован как .
- С функцией навигации: Если контакт включает адрес и номер телефона, они будут сохранены в списке “Сохраненные” на экране “Мои пункты назн.” и экране “Контакты”. (→С.83, 211)

РЕГИСТРАЦИЯ С ЭКРАНА “Список звонков”

- 1 Выполните поиск записи по “Список звонков”. (→С.90)
- 2 Выберите  рядом с требуемым элементом.
- 3 Выполните действия “РЕГИСТРАЦИЯ С ЭКРАНА “Контакты” с “ЭТАПА 6”. (→С.83)

ИНФОРМАЦИЯ

- Тип телефона зарегистрирован как .

РЕГИСТРАЦИЯ С ВНЕШНЕГО УСТРОЙСТВА*

Форматированные данные “vCard” можно передать с USB-накопителя в эту систему. Переданные адреса и номера будут сохранены в списке “Сохраненные” на экране “Мои пункты назн.” и экране “Контакты”. (→С.83, 211)

*: С функцией навигации

ОТОБРАЖЕНИЕ И ИЗМЕНЕНИЕ ИНФОРМАЦИИ О ЗАПИСИ

Подробную информацию о записях в списке можно отобразить или изменить.

- 1 Отобразите экран меню “Телефон” и выберите “Контакты”. (→С.76)
- 2 Выберите вкладку “Сохран.” или вкладку “Тел.кн”.
- 3 Выберите  рядом с требуемой записью.

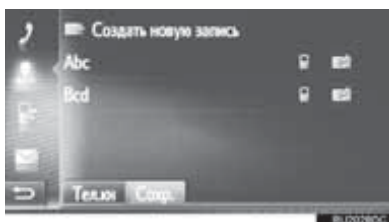

- Экран параметров записи списка “Сохран.”

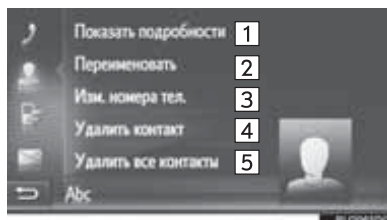

- Экран параметров записи списка “Тел.кн”

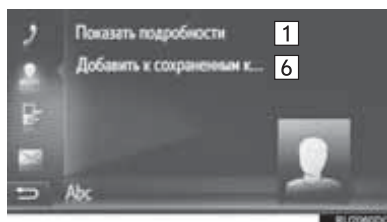

Номер	Функция
1	Выберите, чтобы отобразить подробную информацию о записи. • Выберите требуемую запись для ее вызова.
2	Выберите, чтобы изменить имя записи. (→С.86)
3	Выберите, чтобы изменить номера телефонов. (→С.86)
4	Выберите, чтобы удалить запись.
5	Выберите, чтобы удалить все записи.
6	Выберите, чтобы зарегистрировать запись в списке “Сохран.” на экране “Мои пункты назн.” (С функцией навигации) и экране “Контакты”. (→С.84, 211)

ИЗМЕНЕНИЕ ИМЕНИ ЗАПИСИ

- 1 Выберите “Переименовать”.
- 2 Введите имя записи и затем выберите “ОК”.

ИЗМЕНЕНИЕ НОМЕРОВ ТЕЛЕФОНОВ

- 1 Выберите “Изм. номера тел.”.
- 2 Выберите один из 4 типов телефона и введите номер, а затем .

ИНФОРМАЦИЯ

- Если запись, переданная с мобильного телефона, изменяется, изменение повлияет на запись в списке “Сохраненные” на экране “Мои пункты назн.” (С функцией навигации) и экране “Контакты”. (→С.83, 211)

ОТПРАВКА СОХРАНЕННЫХ КОНТАКТОВ В USB-НАКОПИТЕЛЬ*

Записи, сохраненные в списке “Сохраненные” на экране “Мои пункты назн.” и экране “Контакты”, можно передать в USB-накопитель. (→С.220)

*: С функцией навигации

1. ВЫЗОВ ПО ТЕЛЕФОНУ С ИНТЕРФЕЙСОМ Bluetooth®

После регистрации телефона с интерфейсом Bluetooth® можно совершить вызов с помощью системы громкой связи.

Как создать список вызовов	Стр.
Набором номера	87
По списку контактов	88
По телефонной книге	89
По спискам вызовов	90
С помощью короткого сообщения	90
С помощью вызова POI*	91
С помощью выбора сенсорной кнопки SOS*	91
С помощью Toyota Eurocare*	244

НАБОРОМ

- 1 Отобразите экран меню “Телефон” и выберите “**Набор**”. (→С.76)
- 2 Введите номер телефона.

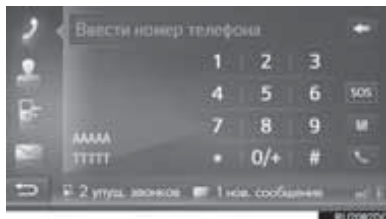

- 3 Выберите .
- 4 Проверьте, что экран соединения отображается.



- Для того чтобы отменить вызов, выберите “**Конец звонка**”.

*: С функцией навигации

ИНФОРМАЦИЯ

- В зависимости от типа подключенного телефона с интерфейсом Bluetooth® может потребоваться выполнить дополнительные действия с телефоном.
- Когда выбрано **“Набор”**, последний набранный номер будет отображаться затененным. Выберите , чтобы повторно набрать номер.
- С функцией навигации: Выберите **“0/+”**, чтобы ввести “0”. Выберите и удерживайте, чтобы ввести “+” для международных вызовов.
- Когда внизу отображается значок пропущенных вызовов или значок новых коротких сообщений, выбором значка можно отобразить список.

ПО СПИСКУ КОНТАКТОВ

Для того чтобы использовать эту функцию, необходимо зарегистрировать запись. (→С.83)

- 1 Отобразите экран меню “Телефон” и выберите **“Контакты”**. (→С.76)
- 2 Выберите вкладку **“Сохранить”**.
- 3 Выберите требуемую запись.

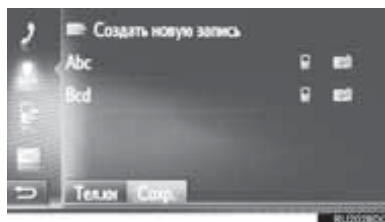

- Выберите , чтобы отобразить и изменить информацию о записи. (→С.85)

- При наличии 2 или более номеров телефонов выберите требуемый номер в списке.

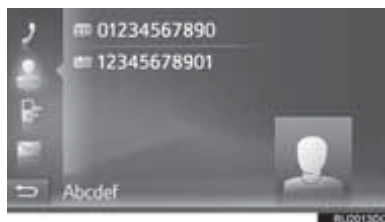

- 4 Проверьте, что экран соединения отображается.
- Для того чтобы отменить вызов, выберите **“Конец звонка”**.

ПО ТЕЛЕФОННОЙ КНИГЕ

Вызовы можно совершать, используя данные телефонной книги подключенного мобильного телефона. Телефонная книга сменяется в зависимости от подключенного телефона.

- 1 Отобразите экран меню “Телефон” и выберите **“Контакты”**. (→С.76)
- 2 Выберите вкладку **“Тел.кн”**.
- 3 Выберите требуемую запись.



- При наличии 2 или более номеров телефонов выберите требуемый номер в списке.

“Поиск контакта”: Выберите, чтобы искать по имени контакта.

- Выберите , чтобы отобразить и изменить информацию о записи. (→С.85)

- 4 Проверьте, что экран соединения отображается.
- Для того чтобы отменить вызов, выберите **“Конец звонка”**.

ИНФОРМАЦИЯ

- Когда телефон подключается в первый раз, его телефонная книга должна быть загружена. Если телефонную книгу не удастся загрузить, появится всплывающее окно.
- Если контакт не содержит сохраненного номера телефона, эта запись будет затенена.
- Список телефонной книги можно обновить. (→С.147)

ПО СПИСКАМ ВЫЗОВОВ

Каждый список вызовов (пропущенных, принятых и набранных) хранит до 15 записей.

- 1 Отобразите экран меню “Телефон” и выберите “Список звонков”. (→С.76)
- 2 Выберите требуемую вкладку.



Номер	Функция
1	Выберите, чтобы отобразить все номера.
2	Выберите, чтобы отобразить пропущенные вызовы.
3	Выберите, чтобы отобразить принятые вызовы.
4	Выберите, чтобы отобразить набранные номера.

- Состояние вызова указывается следующими значками.

 : Пропущенные

 : Принятые

 : Набранные

- Когда выбрано , запись регистрируется в списке “Сохраненные” на экране “Контакты”. (→С.84)

- 3 Выберите требуемую запись.
 - 4 Проверьте, что экран соединения отображается.
- Для того чтобы отменить вызов, выберите “Конец звонка”.

ВЫЗОВ С ПОМОЩЬЮ КОРОТКОГО СООБЩЕНИЯ

Вызовы можно совершать на номер телефона отправителя короткого сообщения. (→С.98)

- 1 Выберите “Позвонить отправителю”.

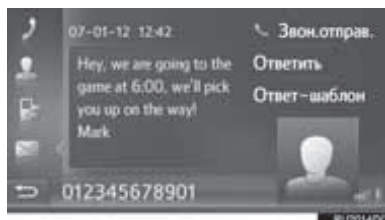

- 2 Проверьте, что экран соединения отображается.
- Для того чтобы отменить вызов, выберите “Конец звонка”.

С ПОМОЩЬЮ ВЫЗОВА POI*

Вызовы можно совершать на POI, когда ее подробности отображаются на экране. (→С.184, 191)

- 1 Выберите .

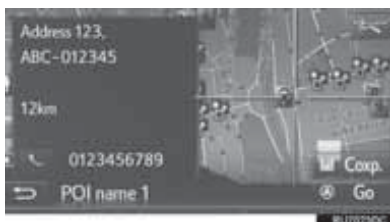

- 2 Проверьте, что экран соединения отображается.
- Для того чтобы отменить вызов, выберите **“Конец звонка”**.

С ПОМОЩЬЮ ВЫБОРА СЕНСОРНОЙ КНОПКИ SOS*

ПОДДЕРЖКА ЭКСТРЕННЫХ ВЫЗОВОВ 112

Эта функция используется, чтобы выполнять экстренный вызов 112 путем выбора кнопки.

Эта функция недоступна, когда система громкой связи не подключена.

Этот вызов возможен только в стране, где доступна служба экстренных вызовов 112.

- 1 Отобразите экран меню “Телефон” и выберите **“Набор”**. (→С.76)
- 2 Выберите **“SOS”**.

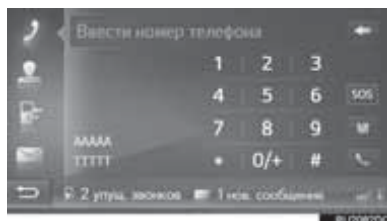

- 3 Выберите **“Да”**, когда появится экран подтверждения.
- 4 Отобразится следующий экран.

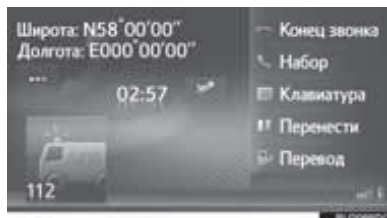

- Географические координаты текущего местоположения будут отображаться в левом верхнем углу экрана.

*: С функцией навигации

- Когда “...” появляется на экране, выберите, чтобы отобразить следующие подробности о положении.
На шоссе: Номер шоссе, направление движения и следующий съезд.
На других дорогах: Адресная информация.
При каждом выборе “...” экран будет переключаться между географическими координатами и подробностями о положении.

2. ПРИЕМ ВЫЗОВОВ НА ТЕЛЕФОНЕ С ИНТЕРФЕЙСОМ Bluetooth®

При приеме вызова отображается этот экран и слышен звук.

- 1 Нажмите переключатель  на рулевом колесе.

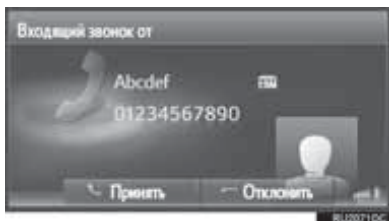

“Принять”: Выберите, чтобы поговорить по телефону.

“Отклонить”: Выберите, чтобы отклонить вызов.

- Схема экрана входящего вызова может отличаться в зависимости от информации, доступной с подключенного телефона.
- При нажатии на переключатель  на рулевом колесе вызов также отклоняется.
- Громкость мелодии звонка можно отрегулировать, повернув ручку питания/громкости.

2 Отображается следующий экран.

► Однократный вызов

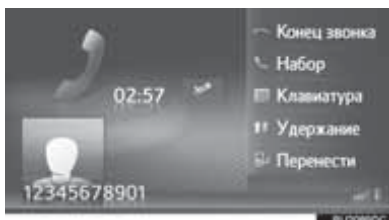

- Для получения дополнительных сведений об этом экране: (→С.94)

► Ожидание вызова



- Первый вызов удерживается, и информация об абоненте затемняется.
- Для получения дополнительных сведений об этом экране: (→С.94)

ИНФОРМАЦИЯ

- Во время международных телефонных вызовов имя или номер абонента могут неправильно отображаться в зависимости от типа используемого мобильного телефона.
- Можно также настроить мелодию звонка и ее громкость. (→С.147)

3. РАЗГОВОР ПО ТЕЛЕФОНУ С ИНТЕРФЕЙСОМ Bluetooth®

Во время разговора по телефону с интерфейсом Bluetooth® отображается экран телефонного разговора. Описанные ниже операции можно выполнить на этом экране.

► Однократный вызов

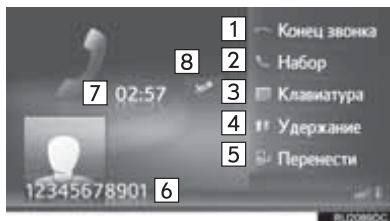

► Ожидание вызова

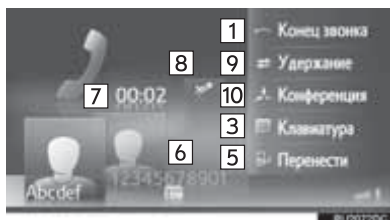

Номер	Функция
1	Выберите, чтобы завершить разговор. • Можно также нажать переключатель  на рулевом колесе, чтобы завершить разговор по телефону.
2	Выберите, чтобы набрать второй номер. (→С.96)
3	Выберите, чтобы отправить тон. (→С.95)
4	Выберите, что установить вызов на удержание. Для того чтобы отменить эту функцию, выберите “Продолжить”.
5	Выберите, чтобы передать вызов. Выберите “Перенести”, чтобы переключиться с вызова громкой связи на вызов по мобильному телефону. Выберите “Громкая связь”, чтобы переключиться с вызова по мобильному телефону на вызов громкой связи.
6	Отображает информацию о другом абоненте. Информация, указанная здесь, может отличаться в зависимости от информации, доступной с вашего телефона.
7	Отображает продолжительность вызова.
8	Выберите, чтобы другой абонент не слышал вашего голоса. Значок будет выделяться во время беззвучного режима. Для того чтобы отменить выключение звука вашего голоса, снова выберите этот значок.
9	Выберите, чтобы переключить абонентов.

Номер	Функция
10	Выберите, что переключиться на конференц-вызов.

ИНФОРМАЦИЯ

- Когда вызов с мобильного телефона переключается на вызов громкой связи, будет отображен экран громкой связи, а вызовом можно управлять на экране.
- В зависимости от подключенного мобильного телефона соединение Bluetooth® может отменяться, если и когда список передается в мобильный телефон.
- Способы передачи будут разными в зависимости от типа используемого мобильного телефона.
- Информацию об эксплуатации телефона см. в руководстве, прилагаемом к мобильному телефону.

ОТПРАВКА ТОНОВ

- 1 Выберите “Клавиатура”.
- 2 Введите номера.



- Выберите , чтобы вернуть предыдущий экран.

НАБОР ВТОРОГО НОМЕРА

- 1 Выберите **“Набор”**.
- 2 Выберите требуемый способ вызова.

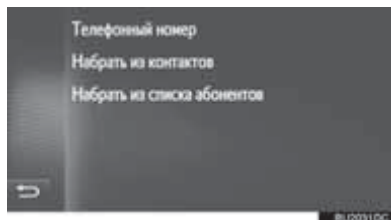

- Когда выбрано **“Телефонный номер”**

- 3 Введите номер и затем выберите



- Когда выбрано **“Набрать из контактов”**

- 3 Выберите требуемый список и затем выберите требуемую запись.

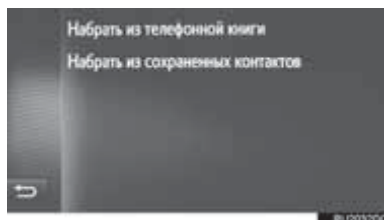

- Когда выбрано **“Набрать из списка абонентов”**

- 3 Выберите требуемый список и затем выберите требуемую запись.

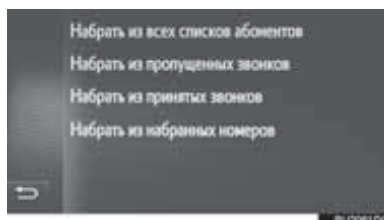

- 4 Проверьте, что экран соединения отображается.

- Для того чтобы отменить вызов, выберите **“Конец звонка”**.

- 5 Когда будет установлен новый вызов, появится следующий экран.



- Первый вызов удерживается, и информация об абоненте затеняется.

- Информация о втором вызове отображается под информацией о первом вызове.

■ ПЕРЕКЛЮЧЕНИЕ СОБЕСЕДНИКОВ

1 Выберите **“Удержание”**.

- При каждом выборе **“Удержание”** удерживаемый собеседник переключается.
- Другого абонента можно также переключить, выбрав изображение требуемого абонента (С функцией навигации) или нажав переключатель  на рулевом колесе.

■ ПЕРЕКЛЮЧЕНИЕ НА КОНФЕРЕНЦ-ВЫЗОВ

1 Выберите **“Конференция”**.

ИНФОРМАЦИЯ

- Управление прерыванием вызова может отличаться в зависимости от вашей телефонной компании и мобильного телефона.

РЕГУЛИРОВКА ГРОМКОСТИ ГОЛОСА СОБЕСЕДНИКА

1 Поверните ручку питания/громкости, чтобы отрегулировать громкость голоса собеседника.

ИНФОРМАЦИЯ

- Громкость трубки можно также отрегулировать с помощью переключателя на рулевом колесе.

1. ФУНКЦИЯ КОРОТКИХ СООБЩЕНИЙ

Принимаемые короткие сообщения можно пересылать с подключенного телефона с интерфейсом Bluetooth®, обеспечивая проверку и ответ с помощью этой системы.

В зависимости от типа подключенного телефона с интерфейсом Bluetooth® принятые короткие сообщения могут не передаваться в папку входящих сообщений.

Если телефон не поддерживает функцию коротких сообщений, эту функцию нельзя использовать.

ПРИЕМ КОРОТКОГО СООБЩЕНИЯ

Когда принимается новое короткое сообщение, на экране появляется всплывающее окно.

- 1 Выберите **“Просмотр”**, чтобы проверить полученное короткое сообщение.
- 2 Проверьте, что сообщение отображается.

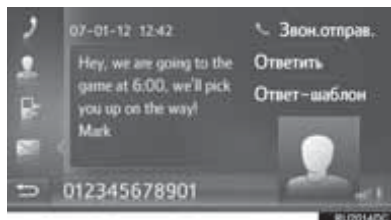

ИНФОРМАЦИЯ

- Эту функцию можно включить или выключить. (→С.147)

ПРОВЕРКА ПРИНЯТЫХ КОРОТКИХ СООБЩЕНИЙ

- 1 Отобразите экран меню **“Телефон”** и выберите **“Сообщения”**. (→С.76)
- 2 Выберите вкладку **“Вход.”**.
- 3 Выберите требуемое короткое сообщение.



- Состояние сообщения указывается следующими значками.



: Прочитанное сообщение



: Непрочитанное сообщение

- 4 Проверьте, что сообщение отображается.

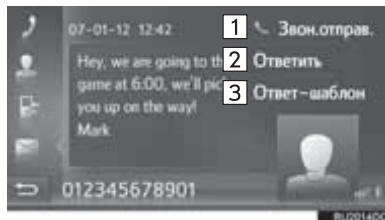

Номер	Функция
1	Выберите, чтобы вызвать отправителя.
2	Выберите, чтобы ответить на короткое сообщение свободным текстом.
3	Выберите, чтобы ответить на короткое сообщение шаблоном.

ОТВЕТ НА КОРОТКОЕ СООБЩЕНИЕ

- 1 Выберите **“Ответить”** или **“Ответ-шаблон”**.
 - Когда выбрано **“Ответ-шаблон”**, выберите требуемый шаблон.
- 2 Введите сообщение и затем выберите **“ОК”**.
 - Будет отправлено короткое сообщение.

ИНФОРМАЦИЯ

- Функция **“Ответить”** недоступна во время движения.

ПРОВЕРКА ОТПРАВЛЕННЫХ КОРОТКИХ СООБЩЕНИЙ

- 1 Отобразите экран меню **“Телефон”** и выберите **“Сообщения”**. (→С.76)
- 2 Выберите вкладку **“Отпр.”**.
- 3 Выберите требуемое короткое сообщение.

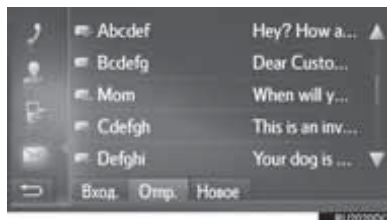

- С функцией навигации: Состояние сообщения указывается следующими значками.

 : Успешно отправлено

 : Не отправлено

 : Отправка

- 4 Проверьте, что сообщение отображается.

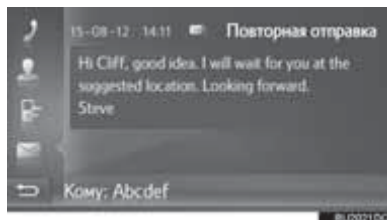

“Повторная отправка”*: Выберите, чтобы переслать сообщение.

- **“Повторная отправка”** отображается, если не удалось отправить текстовое сообщение.

*: С функцией навигации

ОТПРАВКА НОВОГО КОРОТКОГО СООБЩЕНИЯ

- 1 Отобразите экран меню “Телефон” и выберите **“Сообщения”**. (→С.76)
- 2 Выберите вкладку **“Новое”**.
- 3 Выберите **“Создать сообщение”** или **“Использовать шаблон”**.

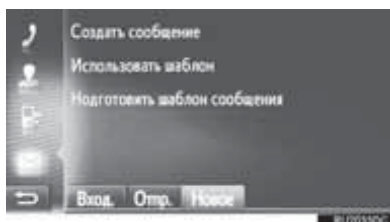

- 4 Введите сообщение и затем выберите **“ОК”**. (→С.101)
- 5 Выберите требуемый номер/контакт, которому следует отправить короткое сообщение.

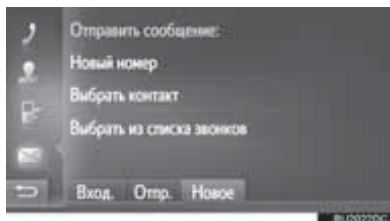

► Когда выбрано **“Новый номер”**

- 6 Введите номер и затем выберите **“ОК”**.

- Будет отправлено короткое сообщение.

► Когда выбрано **“Выбрать контакт”** или **“Выбрать из списка звонков”**

- 6 Выберите требуемый список.

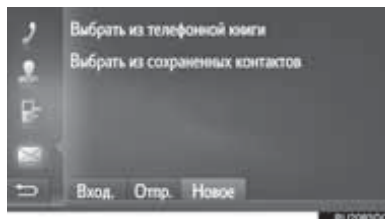

- 7 Выберите требуемый контакт.

- При наличии 2 или более номеров телефонов выберите требуемый номер в списке.

- Будет отправлено короткое сообщение.

ИНФОРМАЦИЯ

- Функции “Создать сообщение” и “Подготовить шаблон сообщения” недоступны во время движения.

СОЗДАНИЕ НОВОГО КОРОТКОГО СООБЩЕНИЯ

КОГДА ВЫБРАНО “Создать сообщение”

- 1 Введите сообщение и затем выберите “ОК”.



КОГДА ВЫБРАНО “Использовать шаблон”

- 1 Выберите требуемый шаблон.

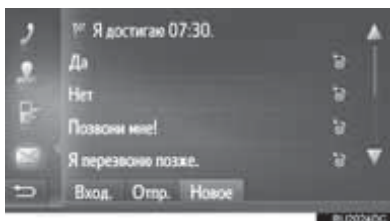

 : Выберите, чтобы удалить шаблон.

- 2 Введите короткое сообщение и затем выберите “ОК”.



ИНФОРМАЦИЯ

- 10 сообщений уже были зарегистрированы на экране шаблонов сообщений.
- С функцией навигации: Когда включено ведение по маршруту, доступен шаблон “Я достигну XX:XX.” (“XX:XX” - текущее расчетное время прибытия). Этот шаблон нельзя удалить.
- Положение курсора можно переместить, выбрав требуемое местоположение на экране ввода.
- Короткое сообщение может содержать до 160 символов. Если введенный текст превышает символы, доступные для одного короткого сообщения, автоматически начнется новое короткое сообщение. Это указывается разделительной линией и значком в поле ввода, которое появляется сразу, как только останется только 10 символов для короткого сообщения.



- Отображается количество символов, оставшееся для короткого сообщения.
- Можно написать максимум 3 коротких сообщения подряд.
- Функция ввода текста недоступна во время движения.

РЕГИСТРАЦИЯ НОВЫХ ШАБЛОНОВ

Можно создать новые шаблоны.
Можно зарегистрировать до 15 шаблонов.

- 1 Выберите “Подготовить шаблон сообщения”.

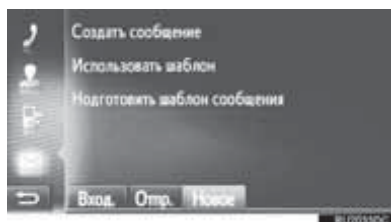

- 2 Введите сообщение и затем выберите “ОК”.

- Сообщение регистрируется в списке шаблонов.

1. ПОИСК И УСТРАНЕНИЕ НЕИСПРАВНОСТЕЙ

Если возникла проблема с системой громкой связи или устройством с интерфейсом Bluetooth®, сначала проверьте по таблице ниже.

► При использовании системы громкой связи с устройством с интерфейсом Bluetooth®

Признак неисправности	Вероятная причина	Способ устранения	Стр.	
			Мобильный телефон	Эта система
Система громкой связи или устройство с интерфейсом Bluetooth® не работает.	Подключенное устройство может быть несовместимо с мобильным телефоном с интерфейсом Bluetooth®.	Для получения списка конкретных устройств, проверенных на работу с этой системой, обратитесь к дилеру Toyota.	*	—
	Версия Bluetooth® подключенного мобильного телефона может быть старше предписанной версии.	Используйте мобильный телефон с версией Bluetooth® 1.1 или более поздней версии (рекомендовано: Вер. 3.0 +EDR или более поздней версии)	*	127, 139

► При сопряжении/подключении мобильного телефона

Признак неисправности	Вероятная причина	Способ устранения	Стр.	
			Мобильный телефон	Эта система
Не удается выполнить сопряжение мобильного телефона.	Неправильный код-пароль введен в мобильный телефон.	Введите правильный код-пароль в мобильный телефон.	*	—
	Операция сопряжения не завершена на мобильном телефоне.	Завершите операцию сопряжения на мобильном телефоне (одобрите сопряжение на телефоне).	*	—
	Старая информация о сопряжении остается в этой системе или в мобильном телефоне.	Удалите существующую информацию о сопряжении из этой системы и мобильного телефона, затем выполните сопряжение мобильного телефона, который хотите подключить к этой системе.	*	130, 142

Признак неисправности	Вероятная причина	Способ устранения	Стр.	
			Мобильный телефон	Эта система
Не удается выполнить подключение Bluetooth®.	Уже подключено другое устройство с интерфейсом Bluetooth®.	Вручную подключите мобильный телефон, который хотите использовать с этой системой.	—	130, 142
	Функция Bluetooth® не включена на мобильном телефоне.	Включите функцию Bluetooth® на мобильном телефоне.	*	—
	Автоматическое подключение Bluetooth® на этой системе выключено.	<p>▶ Автомобили без интеллектуальной системы доступа без ключа</p> <p>Включите автоматическое подключение Bluetooth® на этой системе, когда переключатель двигателя поворачивается в положение “ACC” или “ON”.</p> <p>▶ Автомобили с интеллектуальной системой доступа без ключа</p> <p>Включите автоматическое подключение Bluetooth® на этой системе, когда переключатель двигателя поворачивается в режим ACCESSORY или IGNITION ON.</p>	—	123, 133

Признак неисправности	Вероятная причина	Способ устранения	Стр.	
			Мобильный телефон	Эта система
Не удается выполнить подключение Bluetooth®.	Старая регистрационная информация остается в этой системе или в мобильном телефоне.	Удалите существующую регистрационную информацию из этой системы и мобильного телефона, затем зарегистрируйте мобильный телефон, который хотите подключить к этой системе.	*	130, 142

► При совершении/приеме вызова

Признак неисправности	Вероятная причина	Способ устранения	Стр.	
			Мобильный телефон	Эта система
Не удается совершить/принять вызов.	Автомобиль находится вне зоны действия сети.	Переместитесь в зону, где сигнал обслуживания появляется на дисплее.	—	—

► При использовании телефонной книги

Признак неисправности	Вероятная причина	Способ устранения	Стр.	
			Мобильный телефон	Эта система
Данные телефонной книги не удается передать вручную/автоматически.	Версия профиля подключенного мобильного телефона может быть несовместима с передачей данных телефонной книги.	Для получения списка конкретных устройств, проверенных на работу с этой системой, обратитесь к дилеру Toyota.	*	—
	Операция передачи на мобильном телефоне не завершена.	Завершите операцию передачи на мобильном телефоне (одобрите операцию передачи на телефоне).	*	—

► Функция сообщения с помощью Bluetooth®

Признак неисправности	Вероятная причина	Способ устранения	Стр.	
			Мобильный телефон	Эта система
Сообщения невозможно просмотреть.	Передача сообщений не включена на мобильном телефоне.	Включите передачу сообщений на мобильном телефоне (одобрите передачу сообщений на телефоне).	*	—
Уведомления о новых сообщениях не отображаются.	Прием уведомления о SMS/электронном сообщении на этой системе выключен.	Прием уведомления о SMS/электронном сообщении на этой системе включен.	*	147

► В других ситуациях

Признак неисправности	Вероятная причина	Способ устранения	Стр.	
			Мобильный телефон	Эта система
Даже несмотря на принятие всех возможных мер состояние признака неисправности не изменяется.	Мобильный телефон находится недостаточно близко к этой системе.	Переместите мобильный телефон ближе к этой системе.	—	—
	Возникла радиопомеха.	Выключите устройства с поддержкой Wi-Fi® или другие устройства, которые могут излучать радиоволны.	—	—
	Скорее всего, мобильный телефон является причиной признака неисправности.	Выключите мобильный телефон, извлеките и снова установите аккумулятор, а затем перезапустите мобильный телефон.	*	—
		Включите подключение Bluetooth® мобильного телефона.	*	—
		Выключите подключение Wi-Fi® мобильного телефона.	*	—
Остановите защитное программное обеспечение телефона и закройте все приложения.		*	—	

Признак неисправности	Вероятная причина	Способ устранения	Стр.	
			Мобильный телефон	Эта система
Даже несмотря на принятие всех возможных мер состояние признака неисправности не изменяется.	Скорее всего, мобильный телефон является причиной признака неисправности.	Перед использованием приложения, установленного на мобильный телефон, внимательно проверьте его источник и то, как его работа может повлиять на эту систему.	*	—

*: Для получения дополнительных сведений см. руководство для владельца, прилагаемое к мобильному телефону.

4

ИНФОРМАЦИЯ ОБ АВТОМОБИЛЕ

1 ИНФОРМАЦИЯ ОБ АВТОМОБИЛЕ

1. КРАТКИЙ СПРАВОЧНИК 112
2. РАСХОД ТОПЛИВА 113
ИНФОРМАЦИЯ О ПОЕЗДКЕ 113
ПРОШЛАЯ ЗАПИСЬ 113

1

2

3

4

5

6

7

8

1. КРАТКИЙ СПРАВОЧНИК

Можно отобразить информацию о расходе топлива. Для того чтобы получить доступ к системе информации об автомобиле, нажмите кнопку “CAR”.

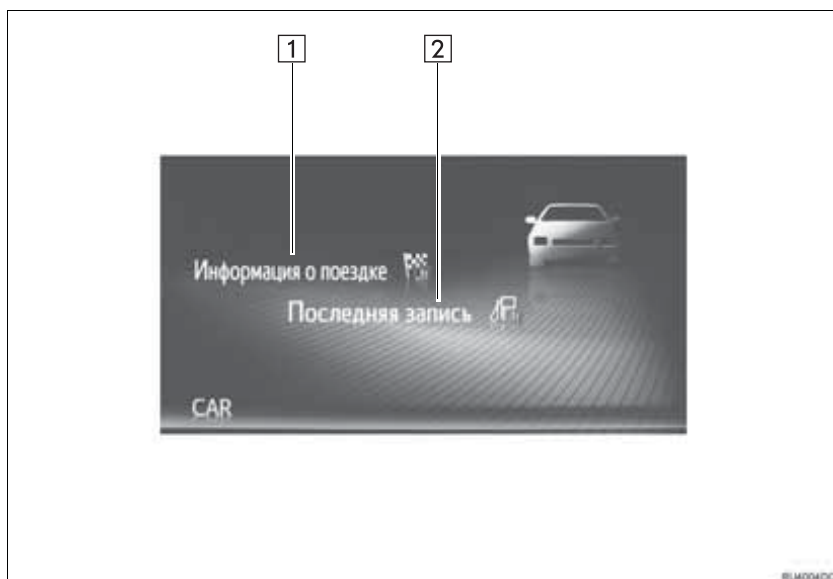

Номер	Функция	Стр.
1	Отображает экран “Информация о поездке”	113
2	Отображает экран “Последняя запись.”	113

2. РАСХОД ТОПЛИВА

ИНФОРМАЦИЯ О ПОЕЗДКЕ

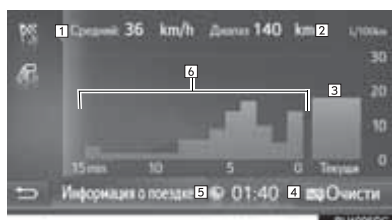

Номер	Информация/Функция
1	Средняя скорость
2	Запас хода
3	Текущий мгновенный расход топлива
4	Выберите, чтобы удалить данные о поездке.
5	Истекшее время
6	Предыдущий расход топлива в минуту

ИНФОРМАЦИЯ

- Дисплей с данными о поездке указывает на общие условия движения. Точность варьируется в зависимости от стиля вождения и дорожных условий.
- Это изображение приводится только в качестве примера и может слегка отличаться от фактических условий.

ПРОШЛАЯ ЗАПИСЬ

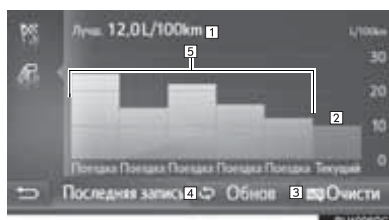

Номер	Информация/Функция
1	Наилучшая записанная экономия топлива
2	Текущая экономия топлива
3	Выберите, чтобы удалить прошлые записанные данные.
4	Выберите, чтобы обновить данные о среднем расходе топлива.*
5	Предыдущая запись об экономии топлива

*: Средний расход топлива, отображаемый на многофункциональном информационном дисплее, будет также обновлен.

ИНФОРМАЦИЯ

- Это изображение приводится только в качестве примера и может слегка отличаться от фактических условий.

НАСТРОЙКА

1 ОПЕРАЦИЯ НАСТРОЙКИ

- | | | |
|----|---|-----|
| 1. | КРАТКИЙ СПРАВОЧНИК | 116 |
| 2. | ОБЩИЕ НАСТРОЙКИ | 118 |
| | ЭКРАН ОБЩИХ НАСТРОЕК | 118 |
| 3. | ОТОБРАЖЕНИЕ НАСТРОЕК | 121 |
| 4. | НАСТРОЙКИ Bluetooth® | 123 |
| | ФУНКЦИЯ Bluetooth® ВКЛЮЧЕНА/
ВЫКЛЮЧЕНА | 123 |
| | СОПРЯЖЕНИЕ УСТРОЙСТВА С
ИНТЕРФЕЙСОМ Bluetooth® | 124 |
| | СПИСОК СОПРЯЖЕННЫХ
УСТРОЙСТВ | 130 |
| | ИЗМЕНЕНИЕ НАЗВАНИЯ
СИСТЕМЫ | 131 |
| | НАСТРОЙКА PIN | 131 |
| 5. | НАСТРОЙКИ ВОЗМОЖНОСТИ
СОПРЯЖЕНИЯ | 132 |
| | НАСТРОЙКИ Bluetooth® | 133 |
| | БЫСТРАЯ НАСТРОЙКА ИНТЕРНЕТ-
ПОДКЛЮЧЕНИЯ | 144 |
| | НАСТРОЙКИ УЧЕТНОЙ ЗАПИСИ НА
САЙТЕ TOYOTA | 145 |
| 6. | НАСТРОЙКИ ТЕЛЕФОНА | 147 |
| 7. | НАСТРОЙКИ АУДИО | 148 |
| 8. | НАСТРОЙКИ
АВТОМОБИЛЯ | 150 |

Некоторыми функциями нельзя пользоваться во время движения.

1. КРАТКИЙ СПРАВОЧНИК

Для того чтобы индивидуально настроить функциональные настройки, нажмите кнопку “**SETUP**”.

■ ЭКРАН “Настройки”

► Мультимедийная система

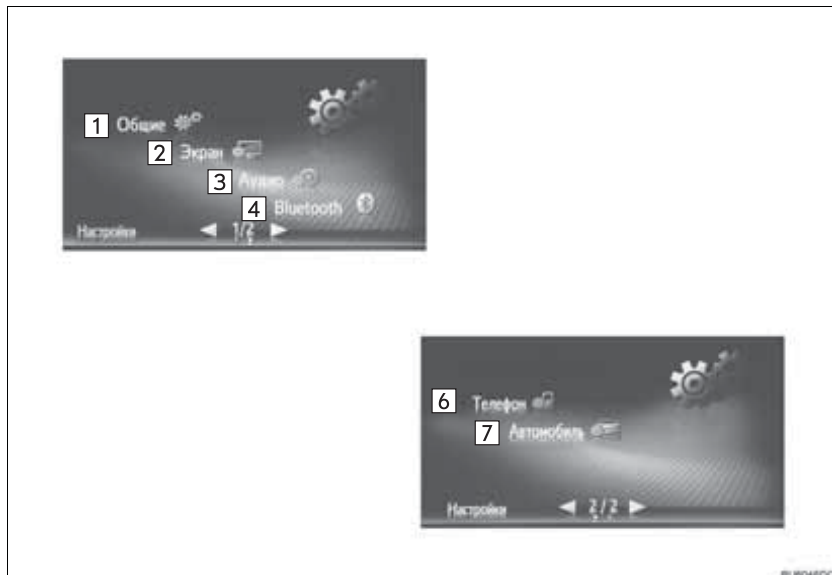

► Система навигации



5

НАСТРОЙКА

Номер	Функция	Стр.
1	Выберите, чтобы настроить язык, рабочий звук и т.д.	118
2	Выберите, чтобы отрегулировать контраст и яркость экранов, выключить экран и т.д.	121
3	Выберите, чтобы отрегулировать звук.	148
4	Выберите, чтобы подключиться к устройству с интерфейсом Bluetooth®. Настройки доступны для телефонов с интерфейсом Bluetooth® и аудиоустройств с интерфейсом Bluetooth®.	123
5	Выберите, чтобы подключиться. Настройки доступны для телефонов с интерфейсом Bluetooth®, аудиоустройств с интерфейсом Bluetooth®, интернет-устройств с подключением по Bluetooth®, способов интернет-подключения и учетной записи на сайте Toyota.	132
6	Выберите, чтобы отрегулировать звук телефона, настроить телефонную книгу и т.д.	147
7	Выберите, чтобы индивидуально настроить автомобиль.	150

2. ОБЩИЕ НАСТРОЙКИ

Настройки доступны для выбора языка, рабочих звуков и т.д.

- 1 Отобразите экран “Настройки”.
(→С.116)
- 2 Выберите “Общие”.



- 3 Выберите элементы для настройки.

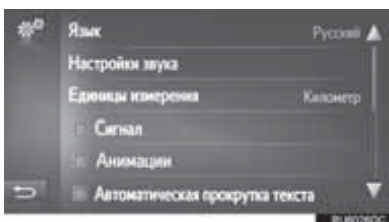

ЭКРАН ОБЩИХ НАСТРОЕК

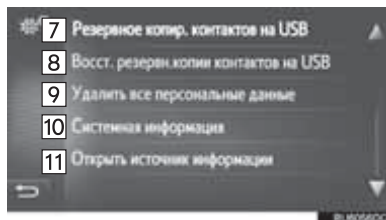
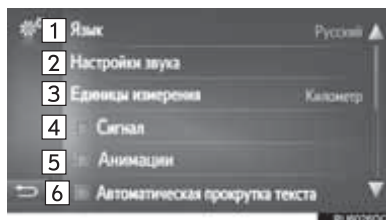

Номер	Функция
1	Выберите, чтобы изменить язык.
2	Выберите, чтобы настроить громкость телефона/навигации. (→С.120)
3 ^{*1}	Выберите, чтобы изменить единицу измерения расстояния.
4	Выберите, чтобы включить/выключить звуковые сигналы.
5 ^{*2}	Выберите, чтобы включить/выключить анимацию.
6	Выберите, чтобы включить/выключить автоматическое пролистывание текста. Эта функция недоступна во время движения.
7 ^{*1}	Записи, сохраненные в списке “Сохр.” на экране “Мои пункты назн.” и экране “Контакты” (→С.83, 211), можно передать в USB-накопитель. (→С.220)
8 ^{*1}	Форматированные данные “vCard” можно передать с USB-накопителя в эту систему. Переданные адреса и номера будут сохранены в списке “Сохр.” на экране “Мои пункты назн.” и экране “Контакты”. (→С.221)
9	Выберите, чтобы удалить все персональные данные, сохраненные в этой системе. (→С.120)
10	<p>►Мультимедийная система Выберите, чтобы отобразить информацию о системе.</p> <p>►Система навигации Выберите, чтобы отобразить информацию о системе. Выберите “Аудио информация” на экране, чтобы переключить на следующую страницу.</p>

Номер	Функция
11	Выберите, чтобы отобразить информацию из открытого источника. Перечислены шумы, связанные с программным обеспечением третьих лиц, использованным в этом изделии. (Этот список включает инструкции по получению такого программного обеспечения, где применимо).

*1: С функцией навигации

*2: Без функции навигации

ИНФОРМАЦИЯ

- Текущая настройка каждого элемента отображается справа.

5

НАСТРОЙКА

НАСТРОЙКИ ГРОМКОСТИ

Громкость указывается числами для каждой отдельной функции.

- 1 Отобразите экран общих настроек. (→С.118)
- 2 Выберите “Настройки звука”.
- 3 Выберите “+” или “-”, чтобы отрегулировать громкость.

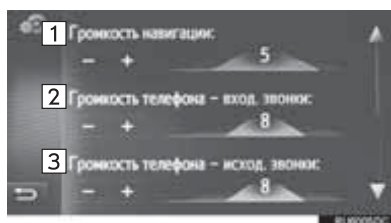

Номер	Элемент
1*	Громкость команды навигации.
2	Громкость приема телефонных вызовов
3	Громкость отправки телефонных вызовов
4	Громкость мелодии звонка

*: С функцией навигации

УДАЛЕНИЕ ВСЕХ ПЕРСОНАЛЬНЫХ ДАННЫХ

- 1 Отобразите экран общих настроек. (→С.118)
- 2 Выберите “Удалить все персональные данные”.
- 3 Выберите “Да”, когда появится экран подтверждения.
 - Зарегистрированные или измененные персональные настройки будут удалены или восстановлены в состоянии по умолчанию.

3. ОТОБРАЖЕНИЕ НАСТРОЕК

Можно регулировать контраст и яркость отображаемого экрана и изображения с камеры. Также экран можно выключить и/или переключить в дневной или ночной режим.

1 Отобразите экран “Настройки”.
(→С.116)

2 Выберите “Экран”.



3 Выберите элементы для настройки.



Номер	Функция	Стр.
1	Выберите, чтобы включить/выключить дневной режим.	122
2	Выберите, чтобы выключить экран. Для того чтобы включить его, нажмите любую кнопку на панели аудио.	—
3	Выберите ◀ или ▶, чтобы отрегулировать контраст дисплея. <ul style="list-style-type: none"> ▶: Увеличивает контраст экрана ◀: Уменьшает контраст экрана 	—
4	Выберите ◀ или ▶, чтобы отрегулировать яркость дисплея. <ul style="list-style-type: none"> ▶: Увеличивает яркость экрана ◀: Уменьшает яркость экрана 	—
5	Выберите, чтобы отрегулировать дисплей видеокamеры.	122

ИНФОРМАЦИЯ

- Контраст и яркость можно отрегулировать, нажав и перетаскив маркер на экране пальцем или нажав на требуемое положение на шкале.

ПЕРЕКЛЮЧЕНИЕ МЕЖДУ ДНЕВНЫМ И НОЧНЫМ РЕЖИМОМ

В зависимости от положения выключателя фар головного света экран переключается в дневной или ночной режим. Эта функция доступна, когда фары головного света включены.

- 1 Отобразите экран настроек дисплея. (→С.121)
- 2 Выберите “Дневной режим”.

ИНФОРМАЦИЯ

- Если экран настраивается на дневной режим при включенном выключателе фар головного света, это состояние запоминается даже при нахождении переключателя двигателя в следующем состоянии.

▶ Автомобили без интеллектуальной системы доступа без ключа

Переключатель двигателя повернут в положение “LOCK”.

▶ Автомобили с интеллектуальной системой доступа без ключа

Переключатель двигателя выключен.

РЕГУЛИРОВКА ДИСПЛЕЯ ВИДЕОКАМЕРЫ

Контраст и яркость дисплея видеокамеры можно отрегулировать.

- 1 Отобразите экран настроек дисплея. (→С.121)
- 2 Выберите “Камера”.
- 3 Выберите ◀ или ▶, чтобы отрегулировать контраст или яркость.

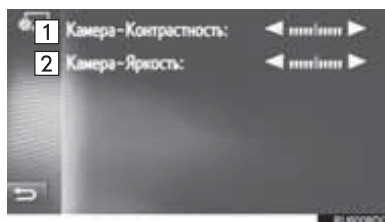

Номер	Функция	
1	Контраст	▶: Увеличивает контраст экрана
		◀: Уменьшает контраст экрана
2	Яркость	▶: Увеличивает яркость экрана
		◀: Уменьшает яркость экрана

ИНФОРМАЦИЯ

- Контраст и яркость можно отрегулировать, нажав и перетащив маркер на экране пальцем или нажав на требуемое положение на шкале.

4. НАСТРОЙКИ Bluetooth®

- 1 Отобразите экран “Настройки”. (→С.116)
- 2 Выберите “Bluetooth*”.
- 3 Отобразится следующий экран.

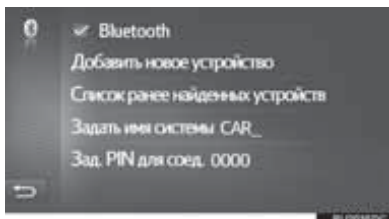

Функция	Стр.
Функция Bluetooth® включена/выключена	123
Сопряжение устройства с интерфейсом Bluetooth®	124
Список сопряженных устройств	130
Изменение названия системы	131
Настройка PIN	131

ФУНКЦИЯ Bluetooth® ВКЛЮЧЕНА/ВЫКЛЮЧЕНА

- 1 Отобразите экран настроек Bluetooth®. (→С.123)

- 2 Выберите “Bluetooth*”.

Когда “Bluetooth*” включена:

- ▶ Автомобили без интеллектуальной системы доступа без ключа

Устройство с интерфейсом Bluetooth® автоматически подключается при повороте переключателя двигателя в положение “ACC” или “ON”.

- ▶ Автомобили с интеллектуальной системой доступа без ключа

Устройство с интерфейсом Bluetooth® автоматически подключается при повороте переключателя двигателя в режим ACCESSORY или IGNITION ON.

Когда “Bluetooth*” выключена:

Устройство с интерфейсом Bluetooth® отключается, а система не будет подключаться к нему в следующий раз.

- Даже если функция Bluetooth® выключена, она включится автоматически, когда подключается телефон или другое устройство с интерфейсом Bluetooth®.

*: Bluetooth является зарегистрированной торговой маркой корпорации Bluetooth SIG, Inc.

СОПРЯЖЕНИЕ УСТРОЙСТВА С ИНТЕРФЕЙСОМ Bluetooth®

Можно выполнить сопряжение до 4 устройств с интерфейсом Bluetooth®. Сопряженное устройство можно подключить к любому из поддерживаемых им профилей, например, к телефонному (HFP), музыкальному (A2DP).

ДОБАВЛЕНИЕ НОВОГО УСТРОЙСТВА

- 1 Отобразите экран настроек Bluetooth®. (→С.123)
- 2 Выберите **“Добавить новое устройство”**.
 - ▶ Когда подключено другое устройство с интерфейсом Bluetooth®
 - Для того чтобы отключить устройство с интерфейсом Bluetooth®, выберите **“Да”**.
 - ▶ Если уже сопряжены 4 устройства с интерфейсом Bluetooth®
 - Сопряженное устройство следует заменить. Выберите **“ОК”**, затем выберите заменяемое устройство.

- 3 Когда отображается этот экран, выполните поиск устройства на экране вашего устройства с интерфейсом Bluetooth®.



- Для того чтобы отменить регистрацию, выберите **“Отмена”**.
- 4 Выполните сопряжение устройства с интерфейсом Bluetooth® с помощью вашего устройства с интерфейсом Bluetooth®.
 - PIN-код не требуется для совместимых с SSP (Профиль легкого безопасного сопряжения) устройств с интерфейсом Bluetooth®. В зависимости от типа подключаемого устройства с интерфейсом Bluetooth® сообщение с подтверждением регистрации может отображаться на экране устройства с интерфейсом Bluetooth®. Ответьте и используйте устройство с интерфейсом Bluetooth® согласно сообщению с подтверждением.

5 Проверьте, что следующий экран отображается.



- Если не удалось выполнить автоматическое подключение, отобразится следующий экран. Выберите требуемый профиль, который будет подключен.

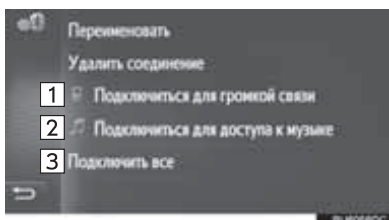

Номер	Функция	Стр.
1	Выберите, чтобы подключить профиль телефона.	130
2	Выберите, чтобы подключить музыкальный профиль.	130
3	Выберите, чтобы подключить все профили.	130

- После подключения устройства с интерфейсом Bluetooth® оно будет автоматически подключаться всегда, когда переключатель двигателя находится в следующем состоянии.

- Автомобили без интеллектуальной системы доступа без ключа

Переключатель двигателя повернут в положение “ACC” или “ON”.

- Автомобили с интеллектуальной системой доступа без ключа

Переключатель двигателя повернут в режим ACCESSORY или IGNITION ON.

ИНФОРМАЦИЯ

- Для получения дополнительных сведений об обнаружении и эксплуатации устройства с интерфейсом Bluetooth® см. руководство, прилагаемое к устройству с интерфейсом Bluetooth®.
- Музыкальные профили, поддерживаемые сопряженными устройствами, можно по желанию подключать по-отдельности. Некоторые устройства не позволяют подключать отдельные профили. В этом случае появляется всплывающее окно.

ПОВТОРНОЕ ПОДКЛЮЧЕНИЕ УСТРОЙСТВА С ИНТЕРФЕЙСОМ Bluetooth®

Если устройство с интерфейсом Bluetooth® отсоединяется из-за слабого приема от сети Bluetooth®, когда переключатель двигателя находится в следующем состоянии, система автоматически снова подключит устройство с интерфейсом Bluetooth®.

▶ Автомобили без интеллектуальной системы доступа без ключа

Переключатель двигателя повернут в положение “ACC” или “ON”.

▶ Автомобили с интеллектуальной системой доступа без ключа

Переключатель двигателя повернут в режим ACCESSORY или IGNITION ON.

- Если устройство с интерфейсом Bluetooth® отключается преднамеренно, например, при его выключении, этого не произойдет. Снова подключите его вручную одним из следующих способов:
 - Снова выберите устройство с интерфейсом Bluetooth®. (→С.130)
 - Подключите аудиопрофиль/профиль телефона. (→С.130)

ПРОФИЛИ

Эта система поддерживает следующие службы.

Устройство с интерфейсом Bluetooth®	Технические характеристики	Функция	Требования	Рекомендации
Телефон с интерфейсом Bluetooth®/ Аудиоплеер с интерфейсом Bluetooth®	Спецификация Bluetooth®	Регистрация устройства с интерфейсом Bluetooth®	Вер. 1.1	Вер. 3.0 +EDR
Устройство с интерфейсом Bluetooth®	Профиль	Функция	Требования	Рекомендации
Телефон с интерфейсом Bluetooth®	HFP (Профиль громкой связи)	Система громкой связи	Вер. 1.0	Вер. 1.6
	PBAP (Профиль доступа к телефонной книге)	Передача контактов	Вер. 1.0	Вер. 1.1
	MAP (Профиль доступа к сообщениям)	Сообщение телефона с интерфейсом Bluetooth®	Вер. 1.0	—
Аудиоплеер с интерфейсом Bluetooth®	A2DP (Расширенный профиль распространения аудио)	Аудиосистема с интерфейсом Bluetooth®	Вер. 1.0	Вер. 1.2
	AVRCP (Профиль дистанционного управления аудио/видео)		Вер. 1.0	Вер. 1.4

ИНФОРМАЦИЯ

- Если мобильный телефон не поддерживает HFP, регистрация телефона с интерфейсом Bluetooth® или индивидуальное использование профилей PBAP или MAP будет невозможно.
- Если версия подключенного устройства с интерфейсом Bluetooth® старше рекомендуемой или несовместима, устройство с интерфейсом Bluetooth® может работать неправильно.



Bluetooth является зарегистрированной торговой маркой корпорации Bluetooth SIG, Inc.

ОТОБРАЖЕНИЕ СОСТОЯНИЯ

Состояние подключения Bluetooth®, а также уровень приема и оставшийся объем заряда аккумуляторной батареи устройства отображаются в строке состояния.

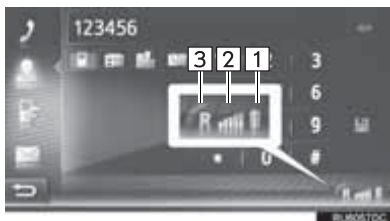

ИНФОРМАЦИЯ

- Антенна для соединения Bluetooth® встроена в приборную панель. Система может не работать, когда вы используете устройство с интерфейсом Bluetooth® в следующих условиях и местах:
 - Когда для устройства являются преградой некоторые объекты (например, когда оно находится за сиденьем или в перчаточном ящике и отделении в центральном подлокотнике).
 - Когда устройство находится в контакте или закрыто металлическими предметами.

5

НАСТРОЙКА

Номер	Функция
1	<p>Отображает уровень заряда аккумуляторной батареи устройства</p> <ul style="list-style-type: none"> • Отображаемый объем не всегда соответствует объему, отображаемому на устройстве. Уровень оставшегося заряда аккумуляторной батареи может не отображаться в зависимости от устройства. Эта система не имеет функции зарядки. • Если эта информация недоступна с подключенного устройства, значок будет отображаться как знак вопроса.
2	<p>Отображает уровень приема</p> <ul style="list-style-type: none"> • Уровень приема не всегда соответствует уровню, отображаемому на мобильном устройстве. • Уровень приема может не отображаться в зависимости от устройства. • Если эта информация недоступна с подключенного устройства, значок будет отображаться как знак вопроса.
3	<p>“R” отображается при приеме в зоне Роуминга.</p> <ul style="list-style-type: none"> • Зона приема может не отображаться в зависимости от телефона.

СПИСОК СОПРЯЖЕННЫХ УСТРОЙСТВ

Состояние подключения каждого профиля можно изменить из “Спаривать список устройств”.

- 1 Отобразите экран настроек Bluetooth®. (→С.123)
- 2 Выберите “Список найденных устройств”.
- 3 Выберите требуемое устройство.

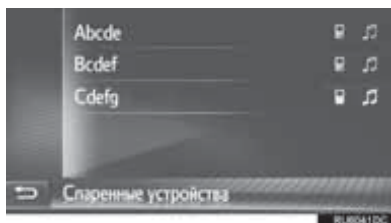

- Затененные значки можно выбрать для прямого подключения к функции.
- Насыщенность значка указывает, какой профиль поддерживается устройством. (Затененные значки недоступны).
- Текущие подключенные профили устройства выделяются.

- 4 Проверьте, что следующий экран отображается.

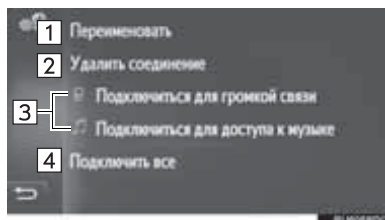

Номер	Функция	Стр.
1	Выберите, чтобы изменить имя устройства.	131
2	Выберите, чтобы удалить сопряженное устройство.	131
3	Выберите, чтобы подключить/отключить профили сопряженного устройства по отдельности.	—
4	<p>► Когда отображается “Подключить все”</p> <ul style="list-style-type: none"> ● Выберите, чтобы подключить все поддерживаемые профили. <p>► Когда отображается “Отключить все”</p> <ul style="list-style-type: none"> ● Выберите, чтобы отключить все поддерживаемые профили. 	—

ИЗМЕНЕНИЕ ИМЕНИ УСТРОЙСТВА

- 1 Выберите “Переименовать”.
- 2 Введите имя устройства и затем выберите “ОК”.

УДАЛЕНИЕ СОПРЯЖЕННОГО УСТРОЙСТВА

- 1 Выберите “Удалить спаривание”.
- 2 Выберите “Да”, когда появится экран подтверждения.

ИЗМЕНЕНИЕ НАЗВАНИЯ СИСТЕМЫ

- 1 Отобразите экран настроек Bluetooth®. (→С.123)
- 2 Выберите “Задать имя системы”.
- 3 Введите название и затем выберите “ОК”.

НАСТРОЙКА PIN

- 1 Отобразите экран настроек Bluetooth®. (→С.123)
- 2 Выберите “Зад. PIN для соедин.”.
- 3 Введите требуемый номер и затем выберите “ОК”.
 - PIN-код должен состоять из 4 цифр.

5. НАСТРОЙКИ ВОЗМОЖНОСТИ СОПРЯЖЕНИЯ*

Настройки доступны для устройств с интерфейсом Bluetooth®, способов интернет подключения и учетной записи на сайте Toyota.

1 Отобразите экран “Настройки”.
(→С.116)

2 Выберите “Подключение”.



3 Выберите элементы для настройки.



Номер	Функция	Стр.
3	Выберите, чтобы добавить или изменить учетную запись на сайте Toyota.	145

Номер	Функция	Стр.
1	Выберите, чтобы отобразить подменю для Bluetooth®, где можно подключить телефон, аудиоустройства и интернет-устройства по каналу Bluetooth®.	133
2	Выберите, чтобы выполнить поиск доступных способов интернет-подключения.	144

*: С функцией навигации

НАСТРОЙКИ Bluetooth®

- 1 Отобразите экран настроек возможности подключения. (→С.132)
- 2 Выберите “Bluetooth*”.
- 3 Выберите элементы для настройки.

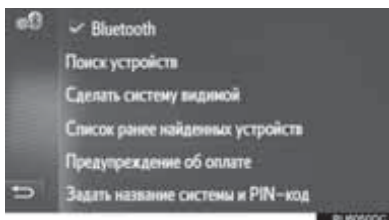

Функция	Стр.
Функция Bluetooth® включена/выключена	133
Сопряжение устройства с интерфейсом Bluetooth®	134
Список сопряженных устройств	142
Настройка предупреждений о плате	143
Настройка названия системы и PIN	144

ФУНКЦИЯ Bluetooth® ВКЛЮЧЕНА/ВЫКЛЮЧЕНА

- 1 Выберите “Bluetooth*”.

Когда “Bluetooth*” включена:

- ▶ Автомобили без интеллектуальной системы доступа без ключа

Устройство с интерфейсом Bluetooth® автоматически подключается при повороте переключателя двигателя в положение “ACC” или “ON”.

- ▶ Автомобили с интеллектуальной системой доступа без ключа

Устройство с интерфейсом Bluetooth® автоматически подключается при повороте переключателя двигателя в режим ACCESSORY или IGNITION ON. Когда “Bluetooth*” выключена:

Устройство с интерфейсом Bluetooth® отключается, а система не будет подключаться к нему в следующий раз.

- Даже если функция Bluetooth® выключена, она включится автоматически, когда подключается телефон или другое устройство с интерфейсом Bluetooth®.

*: Bluetooth является зарегистрированной торговой маркой корпорации Bluetooth SIG, Inc.

СОПРЯЖЕНИЕ УСТРОЙСТВА С ИНТЕРФЕЙСОМ Bluetooth®

Можно выполнить сопряжение до 4 устройств с интерфейсом Bluetooth®. Сопряженное устройство можно подключить к любому из поддерживаемых им профилей, например, к телефонному (HFP), музыкальному (A2DP) и/или интернет-профилю (DUN/PAN).

СОПРЯЖЕНИЕ ИЗ СИСТЕМЫ

1 Выберите “Поиск устройств”.

► Когда подключено другое устройство с интерфейсом Bluetooth®

● Для того чтобы отключить устройство с интерфейсом Bluetooth®, выберите “Да”.

► Если уже сопряжены 4 устройства с интерфейсом Bluetooth®

● Сопряженное устройство следует заменить.

Выберите “ОК”, затем выберите заменяемое устройство.

2 Выберите требуемое устройство.



● Устройства с интерфейсом Bluetooth®, которые можно подключить, будут отображаться в списке.

3 Подтвердите PIN.



● PIN-код не требуется для совместимых с SSP (Профиль легкого безопасного сопряжения) устройств с интерфейсом Bluetooth®. В зависимости от типа подключаемого устройства с интерфейсом Bluetooth® сообщение с подтверждением регистрации может отображаться на экране устройства с интерфейсом Bluetooth®. Ответьте и используйте устройство с интерфейсом Bluetooth® согласно сообщению с подтверждением.

4 Проверьте, что следующий экран отображается.

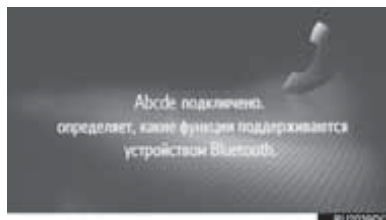

● Система ожидает запросов на подключение от сопряженного устройства. Все запрошенные профили подключаются автоматически.

● Интернет-профиль не подключается автоматически. Для получения дополнительных сведений о подключении интернет-профиля (→С.137).

- Если не удалось выполнить автоматическое подключение, отобразится следующий экран. Выберите требуемый профиль, который будет подключен.

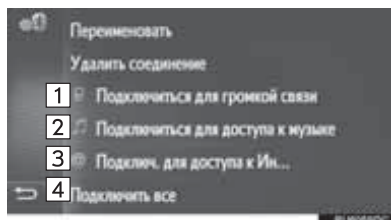

Номер	Функция	Стр.
1	Выберите, чтобы подключить профиль телефона.	142
2	Выберите, чтобы подключить музыкальный профиль.	142
3	Выберите, чтобы подключить интернет-профиль.	137, 142
4	Выберите, чтобы подключить все профили.	142

- После подключения устройства с интерфейсом Bluetooth® оно будет автоматически подключаться всегда, когда переключатель двигателя находится в следующем состоянии.

- Автомобили без интеллектуальной системы доступа без ключа

Переключатель двигателя повернут в положение “ACC” или “ON”.

- Автомобили с интеллектуальной системой доступа без ключа

Переключатель двигателя повернут в режим ACCESSORY или IGNITION ON.

ИНФОРМАЦИЯ

- Для получения дополнительных сведений об обнаружении и эксплуатации устройства с интерфейсом Bluetooth® см. руководство, прилагаемое к устройству с интерфейсом Bluetooth®.
- Музыкальные профили, поддерживаемые сопряженными устройствами, можно по желанию подключать по-отдельности. Некоторые устройства не позволяют подключать отдельные профили. В этом случае появляется всплывающее окно.

■ СОПРЯЖЕНИЕ С УСТРОЙСТВА

1 Выберите **“Сделать систему видимой”**.

▶ Когда подключено другое устройство с интерфейсом Bluetooth®

● Для того чтобы отключить устройство с интерфейсом Bluetooth®, выберите **“Да”**.

▶ Если уже сопряжены 4 устройства с интерфейсом Bluetooth®

● Сопряженное устройство следует заменить.

Выберите **“ОК”**, затем выберите заменяемое устройство.

2 Когда отображается этот экран, выполните поиск устройства на экране вашего устройства с интерфейсом Bluetooth®.



● Для того чтобы отменить регистрацию, выберите **“Отмена”**.

3 Выполните сопряжение устройства с интерфейсом Bluetooth® с помощью вашего устройства с интерфейсом Bluetooth®.

● PIN-код не требуется для совместимых с SSP (Профиль легкого безопасного сопряжения) устройств с интерфейсом Bluetooth®. В зависимости от типа подключаемого устройства с интерфейсом Bluetooth® сообщение с подтверждением регистрации может отображаться на экране устройства с интерфейсом Bluetooth®. Ответьте и используйте устройство с интерфейсом Bluetooth® согласно сообщению с подтверждением.

■ ПРОЦЕСС ВХОДА В СИСТЕМУ С ПОМОЩЬЮ ИНТЕРНЕТ-ПРОФИЛЯ

► Если выбрано “Подключ. для доступа к Интернету”

1 Выберите “Подключ. для доступа к Интернету”.

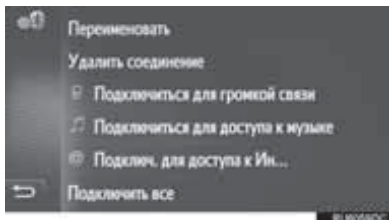

● Если не удалось выполнить автоматическое подключение, отобразится следующий экран. Выберите требуемого провайдера, который будет подключен.

2 Выберите требуемого провайдера.



3 Выберите “Логин провайдера”, “Пароль провайдера” или “APN” и введите имя, пароль или APN.

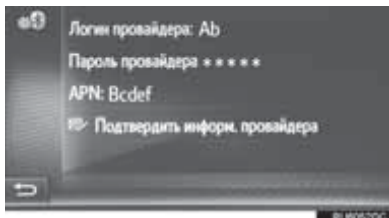

4 Выберите “Подтвердить информ. провайдера”.

► Если выбрано 

1 Выберите .

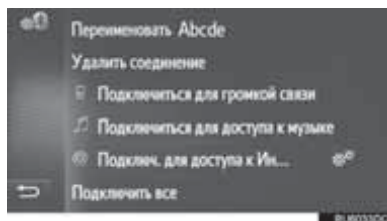

2 Выполните действия “ПРОЦЕСС ВХОДА В СИСТЕМУ С ПОМОЩЬЮ ИНТЕРНЕТ-ПРОФИЛЯ” с “ЭТАПА 2”. (→С.137)

■ ПОВТОРНОЕ ПОДКЛЮЧЕНИЕ УСТРОЙСТВА С ИНТЕРФЕЙСОМ Bluetooth®

Если устройство с интерфейсом Bluetooth® отсоединяется из-за слабого приема от сети Bluetooth®, когда переключатель двигателя находится в следующем состоянии, система автоматически снова подключит устройство с интерфейсом Bluetooth®.

▶ Автомобили без интеллектуальной системы доступа без ключа

Переключатель двигателя повернут в положение “ACC” или “ON”.

▶ Автомобили с интеллектуальной системой доступа без ключа

Переключатель двигателя повернут в режим ACCESSORY или IGNITION ON.

- Если устройство с интерфейсом Bluetooth® отключается преднамеренно, например, при его выключении, этого не произойдет. Снова подключите его вручную одним из следующих способов:
 - Снова выберите устройство с интерфейсом Bluetooth®. (→С.142)
 - Подключите аудиопрофиль/профиль телефона. (→С.142)

■ ПРОФИЛИ

Эта система поддерживает следующие службы.

Устройство с интерфейсом Bluetooth®	Технические характеристики	Функция	Требования	Рекомендации
Телефон с интерфейсом Bluetooth®/ Аудиоплеер с интерфейсом Bluetooth®	Спецификация Bluetooth®	Регистрация устройства с интерфейсом Bluetooth®	Вер. 1.1	Вер. 3.0 +EDR
Устройство с интерфейсом Bluetooth®	Профиль	Функция	Требования	Рекомендации
Телефон с интерфейсом Bluetooth®	HFP (Профиль громкой связи)	Система громкой связи	Вер. 1.0	Вер. 1.6
	RWAP (Профиль доступа к телефонной книге)	Передача контактов	Вер. 1.0	Вер. 1.1
	MAP (Профиль доступа к сообщениям)	Сообщение телефона с интерфейсом Bluetooth®	Вер. 1.0	—
	DUN (Профиль удаленного доступа к сети)	Подключенная услуга	Вер. 1.1	—
	PAN (Персональное сетевое пространство)		Вер. 1.0	—
Аудиоплеер с интерфейсом Bluetooth®	A2DP (Расширенный профиль распространения аудио)	Аудиосистема с интерфейсом Bluetooth®	Вер. 1.0	Вер. 1.2
	AVRCP (Профиль дистанционного управления аудио/видео)		Вер. 1.0	Вер. 1.4

ИНФОРМАЦИЯ

- Если мобильный телефон не поддерживает HFP, регистрация телефона с интерфейсом Bluetooth® или индивидуальное использование профилей PBAP, MAP, DUN или PAN будет невозможно.
- Если версия подключенного устройства с интерфейсом Bluetooth® старше рекомендуемой или несовместима, устройство с интерфейсом Bluetooth® может работать неправильно.



Bluetooth является зарегистрированной торговой маркой корпорации Bluetooth SIG, Inc.

ОТОБРАЖЕНИЕ СОСТОЯНИЯ

Состояние подключения Bluetooth®, а также уровень приема и оставшийся объем заряда аккумуляторной батареи устройства отображаются в строке состояния.

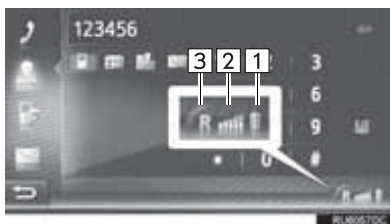

ИНФОРМАЦИЯ

- Антенна для соединения Bluetooth® встроена в приборную панель. Система может не работать, когда вы используете устройство с интерфейсом Bluetooth® в следующих условиях и местах:
 - Когда для устройства являются преградой некоторые объекты (например, когда оно находится за сиденьем или в перчаточном ящике и отделении в центральном подлокотнике).
 - Когда устройство находится в контакте или закрыто металлическими предметами.

Номер	Функция
1	<p>Отображает уровень заряда аккумуляторной батареи устройства</p> <ul style="list-style-type: none"> • Отображаемый объем не всегда соответствует объему, отображаемому на устройстве. Уровень оставшегося заряда аккумуляторной батареи может не отображаться в зависимости от устройства. Эта система не имеет функции зарядки. • Если эта информация недоступна с подключенного устройства, значок будет отображаться как знак вопроса.
2	<p>Отображает уровень приема</p> <ul style="list-style-type: none"> • Уровень приема не всегда соответствует уровню, отображаемому на мобильном устройстве. • Уровень приема может не отображаться в зависимости от устройства. • Если эта информация недоступна с подключенного устройства, значок будет отображаться как знак вопроса.
3	<p>“R” отображается при приеме в зоне Роуминга.</p> <ul style="list-style-type: none"> • Зона приема может не отображаться в зависимости от телефона.

СПИСОК СОПРЯЖЕННЫХ УСТРОЙСТВ

Состояние подключения каждого профиля можно изменить из “Спаривать список устройств”.

- 1 Выберите “Список ранее найденных устройств”.
- 2 Выберите требуемое устройство.



- Затененные значки можно выбрать для прямого подключения к функции.
- Насыщенность значка указывает, какой профиль поддерживается устройством. (Затененные значки недоступны).
- Текущие подключенные профили устройства выделяются.

- 3 Проверьте, что следующий экран отображается.

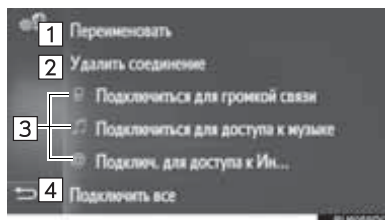

Номер	Функция	Стр.
1	Выберите, чтобы изменить имя устройства.	143
2	Выберите, чтобы удалить сопряженное устройство.	143
3	Выберите, чтобы подключить/отключить профили сопряженного устройства по отдельности.	—
4	<p>► Когда отображается “Подключить все”</p> <ul style="list-style-type: none"> ● Выберите, чтобы подключить все поддерживаемые профили. <p>► Когда отображается “Отключить все”</p> <ul style="list-style-type: none"> ● Выберите, чтобы отключить все поддерживаемые профили. 	—

■ ИЗМЕНЕНИЕ ИМЕНИ УСТРОЙСТВА

- 1 Выберите “Переименовать”.
- 2 Введите имя устройства и затем выберите “ОК”.

■ УДАЛЕНИЕ СОПРЯЖЕННОГО УСТРОЙСТВА

- 1 Выберите “Удалить спаривание”.
- 2 Выберите “Да”, когда появится экран подтверждения.

НАСТРОЙКА ПРЕДУПРЕЖДЕНИЙ О ЗАРЯДКЕ

- 1 Выберите “Предупреждение об оплате”.
- 2 Выберите элементы для настройки.

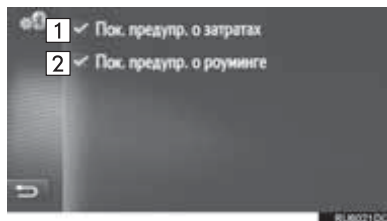

Номер	Функция
1	Выберите, чтобы включить/выключить функцию предупреждений о стоимости. Когда включено, отображается всплывающее окно.
2	Выберите, чтобы включить/выключить функцию предупреждения о роуминге.

НАСТРОЙКА НАЗВАНИЯ СИСТЕМЫ И PIN

- 1 Выберите **“Задать название системы и PIN-код”**.
- 2 Выберите элементы для настройки.



Номер	Функция
1	Выберите, чтобы ввести имя. Для того чтобы подтвердить, выберите “ОК” .
2	Выберите, чтобы ввести требуемый номер. Для того чтобы подтвердить, выберите “ОК” . <ul style="list-style-type: none"> • PIN-код должен состоять из 4 цифр.

БЫСТРАЯ НАСТРОЙКА ИНТЕРНЕТ-ПОДКЛЮЧЕНИЯ

Эта функция является ярлыком для интернет-подключения.

- 1 Отобразите экран настроек возможности подключения. (→С.132)
- 2 Выберите **“Подключите меня к Интернету”**.
 - Когда интернет-подключение уже активно, появится всплывающее окно. Для того чтобы вернуться на предыдущий экран, выберите **“ОК”**.
- 3 Выберите требуемое устройство.

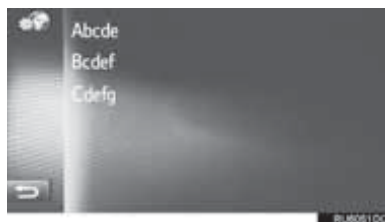

- Системный поиск для устройств, поддерживающих интернет-профиль.
- 4 Выберите **“Логин провайдера”**, **“Пароль провайдера”** или **“APN”** и введите имя, пароль или APN.

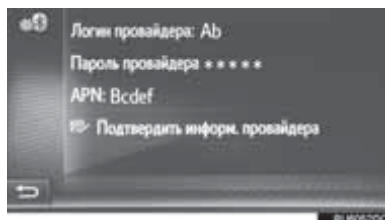

- 5 Выберите **“Подтвердить информ. провайдера”**.

НАСТРОЙКИ УЧЕТНОЙ ЗАПИСИ НА САЙТЕ TOYOTA

Можно настроить следующие подробные настройки учетной записи на сайте Toyota.

- 1 Отобразите экран настроек учетной записи возможности подключения. (→С.132)
- 2 Выберите “Веб-аккаунт Toyota”.
- 3 Выберите элементы для настройки.

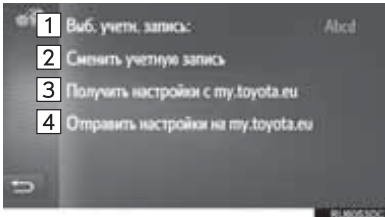

Номер	Функция
1	Показывает активную учетную запись
2	Выберите, чтобы добавить новую учетную запись или сменить на другую учетную запись. (→С.145)
3	Выберите, чтобы принять дистанционно индивидуально настроенные данные настроек автомобиля с интернет-портала Toyota.
4	Выберите, чтобы отправить данные настроек автомобиля, которые можно индивидуально настроить удаленно, на интернет-портал Toyota.

ДОБАВЛЕНИЕ НОВОЙ УЧЕТНОЙ ЗАПИСИ ИЛИ ИЗМЕНЕНИЕ ПОДРОБНОСТЕЙ УЧЕТНОЙ ЗАПИСИ

- 1 Отобразите экран настроек учетной записи Toyota в интернете. (→С.145)
- 2 Выберите “Сменить учетную запись”.
- 3 Выберите “Новая учетная запись” или  .

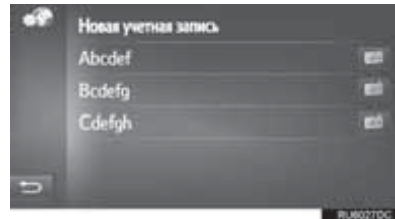

5

НАСТРОЙКА

4 Выберите элементы для настройки.

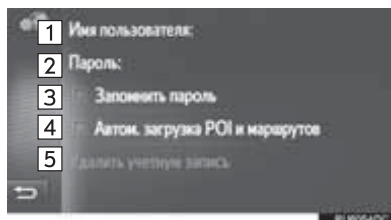

Номер	Функция
1	Выберите, чтобы ввести имя пользователя. Для того чтобы подтвердить, выберите “ОК” .
2	Выберите, чтобы ввести пароль. Для того чтобы подтвердить, выберите “ОК” .
3	Выберите, чтобы включить или выключить функцию запоминания регистрационной информации пользователя. Когда эта функция активирована, введенная регистрационная информация пользователя будет записана для каждого входа пользователя в систему.
4	Выберите, чтобы включить или выключить функцию автоматической загрузки POI и маршрутов. Когда эта функция активирована, POI и маршруты с сервера будут загружаться автоматически и сохранять в списке “Сохран.” на экране “Мои пункты назн.” . (→С.211)
5	Выберите, чтобы удалить вашу учетную запись на сайте Toyota из системы навигации. (→С.146)

■ УДАЛЕНИЕ ИМЕНИ ПОЛЬЗОВАТЕЛЯ И ПАРОЛЯ

- 1 Выберите **“Удалить учетную запись”**.
- 2 Выберите **“Да”**, когда появится экран подтверждения.

6. НАСТРОЙКИ ТЕЛЕФОНА

Настройки доступны для выбора мелодии звонка, оповещения о входящих коротких сообщениях, электронных сообщениях и т.д.

- 1 Отобразите экран “Настройки”. (→С.116)
- 2 Выберите “Телефон”.



- 3 Выберите элементы для настройки.

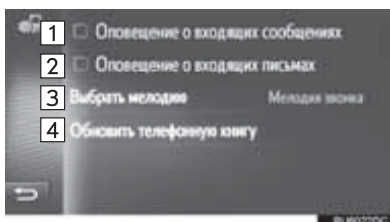

Номер	Функция
1	Выберите, чтобы включить/выключить функцию объявления о входящем коротком сообщении.
2	Выберите, чтобы включить/выключить функцию объявления о входящем электронном сообщении.
3	Выберите, чтобы настроить требуемую мелодию звонка.
4	Выберите, чтобы вручную обновить телефонную книгу подключенного телефона. Обновление выполняется путем обращения к спискам телефонной книги в системе навигации/мультимедийной системе и телефоне. (→С.83, 211)

ИНФОРМАЦИЯ

- Текущая настройка каждого элемента отображается справа.

7. НАСТРОЙКИ АУДИО

1 Отобразите экран “Настройки”.
(→С.116)

2 Выберите “Аудио”.



3 Выберите элементы для настройки.

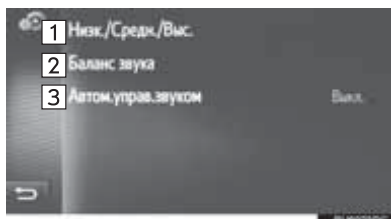

Номер	Функция	Стр.
1	Выберите, чтобы отрегулировать низкие/средние/высокие частоты.	148
2	Выберите, чтобы отрегулировать баланс/затухание.	149
3	Выберите для настройки функции автоматического контроля громкости на низкий, средний, высокий уровень или для отключения.	149

ТОНАЛЬНОСТЬ

Качество звучания аудиoproграммы существенно определяется смешиванием высоких, средних и низких частот. На самом деле, различные музыкальные и вокальные программы обычно звучат лучше при различном смешивании высоких, средних и низких частот.

1 Отобразите экран настроек аудио.
(→С.148)

2 Выберите “Низк./Средн./Выс.”.

3 Отрегулируйте уровень низких, средних и высоких частот, выбрав

◀ или ▶.

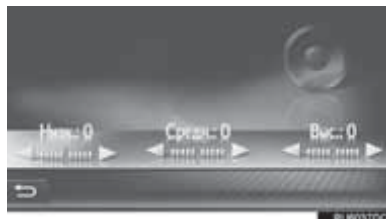

БАЛАНС

Удачный звуковой баланс левого и правого стереоканалов, а также уровней звука спереди и сзади также важен.

Помните, что во время прослушивания стереозаписи или радиотрансляции изменение звукового баланса справа/слева увеличивает громкость одной группы звуков, одновременно уменьшая громкость другой группы.

- 1 Отобразите экран настроек аудио. (→С.148)
- 2 Выберите “Баланс звука”.
- 3 Отрегулируйте баланс или затухание, выбрав стрелки.

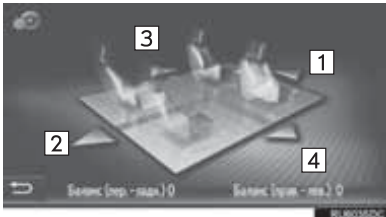

Номер	Функция	
1	Затухание	Увеличивает громкость спереди
2	Затухание	Увеличивает громкость сзади
3	Баланс	Увеличивает громкость слева
4	Баланс	Увеличивает громкость справа

ИНФОРМАЦИЯ

- Звуковой баланс можно отрегулировать, нажав и перетащив маркер на экране пальцем или нажав на сектора.

**АВТОМАТИЧЕСКИЙ
КОНТРОЛЬ ГРОМКОСТИ**

Система регулирует оптимальную громкость и тональность согласно скорости автомобиля, чтобы компенсировать нарастание шума в автомобиле.

8. НАСТРОЙКИ АВТОМОБИЛЯ

Индивидуальные настройки автомобиля можно изменить.

- 1 Отобразите экран “Настройки”.
(→С.116)
- 2 Выберите “Автомобиль”.



- 3 Выберите “Персональная настройка автомобиля”.
- 4 Проверьте, что отображается список “Персональная настройка автомобиля”.
- 5 Выберите требуемый элемент.
 - Для получения списка настроек, которые можно изменить, см. “Руководство владельца”.
 - Появится сообщение о том, что настройки сохраняются. Не выполняйте другие операции, пока отображается это сообщение.

6

СИСТЕМА КОНТРОЛЯ ОБЛАСТИ ПОЗАДИ АВТОМОБИЛЯ

1 СИСТЕМА ЗАДНЕГО ВИДА

1. СИСТЕМА ЗАДНЕГО ВИДА.....	152
МЕРЫ ПРЕДОСТОРОЖНОСТИ ПРИ ВОЖДЕНИИ	152
ОПИСАНИЕ ЭКРАНА	154
2. МЕРЫ ПРЕДОСТОРОЖНОСТИ ПРИ ИСПОЛЬЗОВАНИИ СИСТЕМЫ ЗАДНЕГО ВИДА.....	156
ОБЛАСТЬ, ОТОБРАЖАЕМАЯ НА ЭКРАНЕ	156
ВИДЕОКАМЕРА	157
РАЗНИЦА МЕЖДУ ИЗОБРАЖЕНИЕМ НА ЭКРАНЕ И ФАКТИЧЕСКИМ СОСТОЯНИЕМ ДОРОГИ.....	158
ПРИ ПРИБЛИЖЕНИИ К ТРЕХМЕРНЫМ ОБЪЕКТАМ.....	160
3. ЭТО НЕОБХОДИМО ЗНАТЬ	162
ЕСЛИ ВЫ ЗАМЕЧАЕТЕ КАКИЕ-ЛИБО ПРИЗНАКИ НЕИСПРАВНОСТЕЙ.....	162

1

2

3

4

5

6

7

8

1. СИСТЕМА ЗАДНЕГО ВИДА

Система заднего вида помогает водителю путем отображения изображения вида сзади автомобиля с фиксированными направляющими линиями при движении задним ходом, например, во время парковки.

ИНФОРМАЦИЯ

- Экранные иллюстрации в этой главе использованы в качестве примера и могут отличаться от фактического изображения на экране.

МЕРЫ ПРЕДОСТОРОЖНОСТИ ПРИ ВОЖДЕНИИ

Система заднего вида является вспомогательным устройством, предназначенным помочь водителю при движении задним ходом. При движении задним ходом обязательно проверяйте всю область сзади и вокруг автомобиля визуально и с помощью зеркал, прежде чем начать движение. В противном случае возможно столкновение с другим автомобилем и несчастный случай. Обратите внимание на следующие меры предосторожности при использовании системы заднего вида.

**ПРЕДОСТЕРЕЖЕНИЕ**

- При движении задним ходом никогда не полагайтесь только на систему заднего вида. Изображение и положение направляющих линий, отображаемых на экране, может отличаться от фактического состояния.
Проявляйте такую же осторожность, как при выполнении маневра задним ходом на любом другом автомобиле.
- Обязательно двигайтесь медленно задним ходом, нажимая на педаль тормоза, чтобы контролировать скорость автомобиля.
- Инструкции носят исключительно рекомендательный характер. При парковке угол поворота рулевого колеса зависит от дорожных условий, состояния дорожного покрытия, состояния автомобиля и т.д. Необходимо полностью понимать это перед использованием системы заднего вида.
- При парковке убедитесь, что пространство для маневра соответствует габаритам автомобиля.

**ПРЕДОСТЕРЕЖЕНИЕ**

- Не используйте систему в следующих случаях:
 - На покрытой льдом или скользкой дороге, в снегопад.
 - При использовании цепей противоскольжения или запасных шин
 - Когда багажник закрыт неполностью
 - На неровных и извилистых дорогах, например, с поворотами и склонами.
- При низких температурах изображение на экране может стать более темным или блеклым. Возможно искажение изображения во время движения автомобиля, либо отсутствие изображения на экране. Прежде чем начать движение, обязательно проверяйте всю область сзади и вокруг автомобиля визуально и с помощью зеркал.
- При замене шин на шины другого размера положение фиксированных направляющих линий, отображаемых на экране, может измениться.
- В видеокамере использован специальный объектив. Расстояние между объектами и пешеходами, отображаемое на экране, отличается от фактического. (→С.158)

ОПИСАНИЕ ЭКРАНА

▶ Автомобили без интеллектуальной системы доступа без ключа

Экран системы заднего вида отображается при переключении рычага селектора в положение “R”, в то время как переключатель двигателя находится в режиме “ON”.

▶ Автомобили с интеллектуальной системой доступа без ключа

Экран системы заднего вида отображается при переключении рычага селектора в положение “R”, в то время как переключатель двигателя находится в режиме ON.

Направляющие линии отображаются на экране.

Показанные направляющие линии отличаются от тех, что отображаются на экране в действительности.



RU5010DC

Номер	Дисплей	Функция
1	Направляющие линии с указанием ширины автомобиля	Отображает траекторию при прямолинейном движении автомобиля задним ходом. • Отображаемая ширина больше фактической ширины автомобиля.
2	Направляющая линия с указанием центра автомобиля	Эта линия обозначает расчетный центр автомобиля на земле.
3	Направляющие линии с указанием расстояния	Показывает расстояния за автомобилем. • Отображает точку приблизительно в 0,5 м (м) (красная) от края бампера.
4	Направляющая линия с указанием расстояния	Показывает расстояния за автомобилем. • Отображает точку приблизительно в 1 м (м) (синяя) от края бампера.

ОТМЕНА СИСТЕМЫ ЗАДНЕГО ВИДА

Система заднего вида отменяется при переключении рычага селектора в любое положение, кроме "R".

- При переключении рычага селектора в положение "R" и при нажатии на любую кнопку режима (например, "**MEDIA**")
 - ➔ Система заднего вида отменяется, а экран переключается в режим согласно нажатой кнопке.

ОБЛАСТЬ, ОТБРАЖАЕМАЯ НА ЭКРАНЕ

Система заднего вида отображает изображение с видом области сзади автомобиля от бампера.

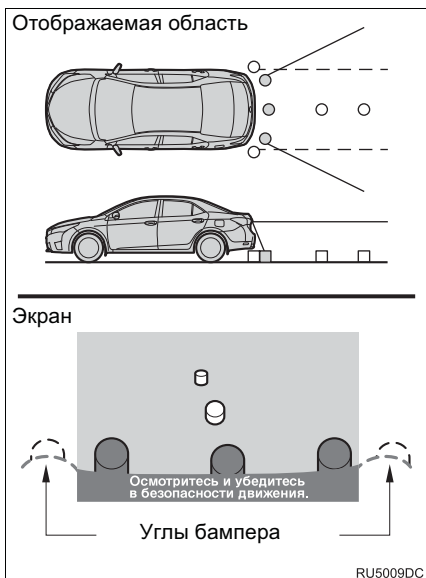

ИНФОРМАЦИЯ

- Область, отображаемая на экране, может различаться в зависимости от условий ориентации автомобиля.
- Объекты, близко расположенные с каким-либо краем бампера или под бампером, не отображаются.
- В видеокамере использован специальный объектив. Расстояние показываемого на экране изображения отличается от фактического расстояния.
- Элементы, расположенные выше видеокамеры, могут не отображаться на мониторе.

- Процедура регулировки изображения для экрана системы заднего вида аналогична процедуре регулировки экрана системы навигации/мультимедийной системы. (→С.121)

ВИДЕОКАМЕРА

Видеокамера для системы заднего вида расположена, как показано на иллюстрации.

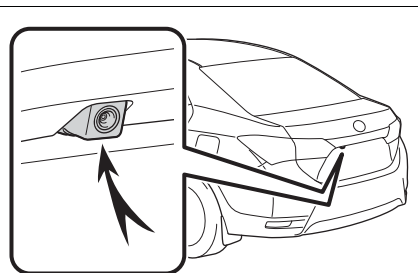

0019BCDC

ИСПОЛЬЗОВАНИЕ ВИДЕОКАМЕРЫ

Грязный объектив видеокамеры не может передавать четкое изображение. Если на объектив попали капли воды, снег или грязь, промойте его водой и вытрите мягкой тканью. Очень грязный объектив промойте слабым раствором мощного средства и ополосните водой.



УВЕДОМЛЕНИЕ

- Система заднего вида может работать неправильно в следующих случаях:
 - При повреждении задней части автомобиля может измениться положение и угол крепления видеокамеры.
 - Так как конструкция видеокамеры является водонепроницаемой, не следует снимать, разбирать или изменять ее. Это может привести к неправильной работе.
 - Не протирайте объектив видеокамеры с большим усилием. Если объектив видеокамеры поцарапан, видеокамера не может передавать четкое изображение.
 - Следите, чтобы на камеру не попадали органические растворители, автомобильный воск, моющие жидкости или средства для нанесения на стекло. Если это произошло, сотрите жидкость с видеокамеры как можно быстрее.
 - В работе системы возможны ошибки, если быстро изменяется температура, например, когда в холодную погоду на автомобиль попадает горячая вода.
 - При мойке автомобиля не направляйте сильные струи воды на видеокамеру или область вокруг нее. Это может привести к неисправности видеокамеры.
- Не подвергайте видеокамеру сильным ударам, т.к. это может привести к неисправности. Если это произошло, незамедлительно проверьте автомобиль у любого официального дилера Toyota или другого квалифицированного и технически оснащенного специалиста.

РАЗНИЦА МЕЖДУ ИЗОБРАЖЕНИЕМ НА ЭКРАНЕ И ФАКТИЧЕСКИМ СОСТОЯНИЕМ ДОРОГИ

- Направляющие линии с указанием расстояния и линии с указанием ширины автомобиля могут фактически быть непараллельными разделительным линиям места для парковки, даже если кажется, что они параллельны. Обязательно проверьте обстановку визуально.
- Расстояние между направляющими линиями с указанием ширины автомобиля и разделительными линиями слева и справа места для парковки может быть неравным, даже если кажется, что это так. Обязательно проверьте обстановку визуально.
- Направляющие линии с указанием расстояния предназначены для ровных дорог. В любой из следующих ситуаций существует определенный допуск на погрешность между фиксированными направляющими линиями на экране и фактическим расстоянием/курсом на дороге.

ПРИ НАЛИЧИИ РЕЗКОГО ПОДЪЕМА СЗАДИ АВТОМОБИЛЯ

Направляющие линии с указанием расстояния будут казаться ближе к автомобилю, чем на самом деле. По этой причине объекты кажутся дальше, чем находятся в действительности. Аналогичным образом, будет определенная погрешность между направляющими линиями и фактическим расстоянием/траекторией на дороге.

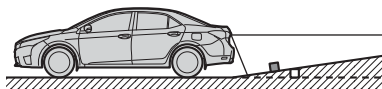

RU5003DC

ПРИ НАЛИЧИИ РЕЗКОГО УКЛОНА СЗАДИ АВТОМОБИЛЯ

Направляющие линии с указанием расстояния будут казаться дальше от автомобиля, чем на самом деле. По этой причине объекты кажутся ближе, чем находятся в действительности. Аналогичным образом, будет определенная погрешность между направляющими линиями и фактическим расстоянием/траекторией на дороге.

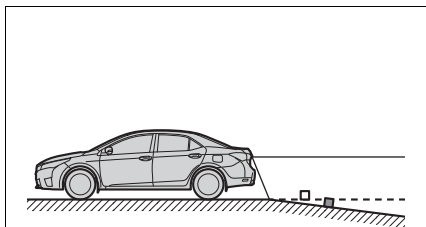

RU5004DC

КОГДА КАКАЯ-ЛИБО ЧАСТЬ АВТОМОБИЛЯ ПРОСЕДАЕТ

Если какая-либо часть автомобиля проседает из-за количества пассажиров или распределения груза, присутствует допуск на погрешность между фиксированными направляющими линиями на экране и фактическим расстоянием/курсом на дороге.

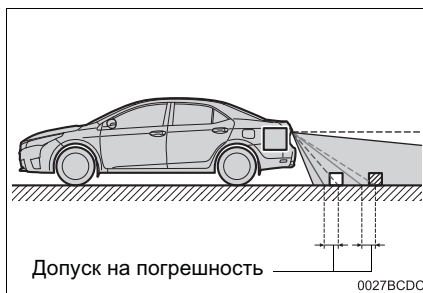

ПРИ ПРИБЛИЖЕНИИ К ТРЕХМЕРНЫМ ОБЪЕКТАМ

Направляющие линии с указанием расстояния отображаются согласно объектам с плоской поверхностью (например, дорога). С помощью направляющих линий и направляющих линий с указанием ширины автомобиля и направляющих линий с указанием расстояния невозможно определить положение трехмерных объектов (например, автомобилей). При приближении к трехмерным объектам, выдвинутым наружу (например, безбортовой кузов грузовика), обратите внимание на следующее.

НАПРАВЛЯЮЩИЕ ЛИНИИ С УКАЗАНИЕМ ШИРИНЫ АВТОМОБИЛЯ

Осмотрите пространство вокруг и сзади автомобиля. В указанном ниже случае грузовик находится за пределами направляющих линий с указанием ширины автомобиля, и кажется, что автомобиль не может столкнуться с грузовиком. Однако, задняя часть кузова грузовика может фактически пересекаться с направляющими линиями с указанием ширины автомобиля. В действительности, если вы будете двигаться назад в соответствии с направляющими линиями с указанием ширины автомобиля, автомобиль может столкнуться с грузовиком.

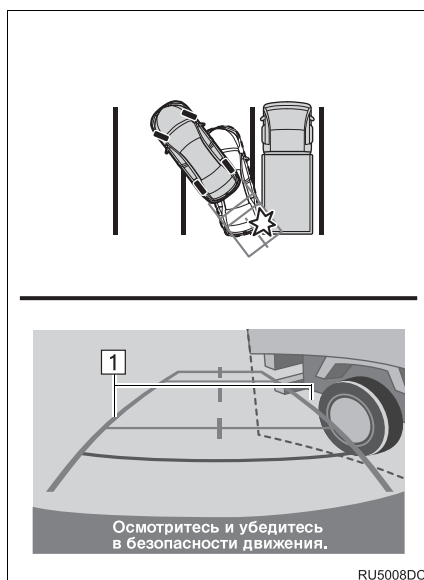

- 1 Направляющие линии с указанием ширины автомобиля

НАПРАВЛЯЮЩИЕ ЛИНИИ С УКАЗАНИЕМ РАССТОЯНИЯ

Осмотрите пространство вокруг и сзади автомобиля. На экране кажется, что грузовик паркуется в точке В. Однако, на самом деле, если вы будете двигаться задним ходом в точку А, ваш автомобиль столкнется с грузовиком. На экране кажется, что А самая близкая, а С - самая дальняя. Однако, в действительности расстояние до А и С одинаково, а В удалена больше, чем А и С.

Положения А, В и С

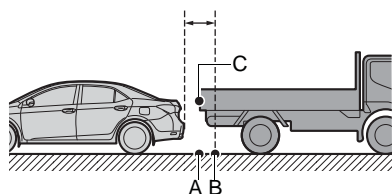

RU5006DC

3. ЭТО НЕОБХОДИМО ЗНАТЬ

ЕСЛИ ВЫ ЗАМЕЧАЕТЕ КАКИЕ-ЛИБО ПРИЗНАКИ НЕИСПРАВНОСТЕЙ

Если вы замечаете какие-либо следующие признаки неисправности, см. информацию о наиболее вероятной причине и способе устранения, затем выполните проверку повторно.

Если признак неисправности сохраняется, проверьте автомобиль у любого официального дилера Toyota или другого квалифицированного и технически оснащенного специалиста.

Признак неисправности	Вероятная причина	Способ устранения
Изображение плохо видно	<ul style="list-style-type: none"> Автомобиль находится на темном участке Высокая или низкая температура вокруг объектива. Низкая наружная температура Капли воды на видеокамере Высокая влажность или идет дождь На видеокамеру попали посторонние частицы (грязь и т.д.) На видеокамеру попадают прямые солнечные лучи или свет фар Автомобиль находится под воздействием флуоресцентного освещения, освещения натриевыми лампами, света ртутных ламп и т.д. 	<p>Двигайтесь задним ходом, визуально контролируя обстановку вокруг автомобиля. (Снова используйте систему после улучшения условий).</p> <p>Процедура регулировки качества изображения для системы заднего вида аналогична процедуре регулировки экрана системы навигации/мультимедийной системы. (→С.121)</p>
Изображение размытое	Грязь или посторонние частицы (например, капли воды, снег, грязь и т.д.) попали на видеокамеру.	Промойте объектив видеокамеры водой и вытрите мягкой тканью. Вымойте слабым мыльным раствором, если грязь прилипла.
Изображение не выровнено	Видеокамера или участок вокруг нее были подвергнуты сильному удару.	Проверьте автомобиль у любого официального дилера Toyota или другого квалифицированного и технически оснащенного специалиста.

Признак неисправности	Вероятная причина	Способ устранения
<p>Фиксированные направляющие линии расположены очень далеко от зоны выравнивания</p>	<p>Положение видеокамеры не выровнено.</p>	<p>Проверьте автомобиль у любого официального дилера Toyota или другого квалифицированного и технически оснащенного специалиста.</p>
	<ul style="list-style-type: none"> • Автомобиль наклонен. (большая нагрузка на автомобиль, низкое давление в шинах из-за прокола и т.д.) • Автомобиль эксплуатируется под наклоном. 	<p>Если это связано с этими причинами, это не является неисправностью. Двигайтесь задним ходом, визуальную контролируя обстановку вокруг автомобиля.</p>

1 ОСНОВНЫЕ СВЕДЕНИЯ ДО НАЧАЛА РАБОТЫ

- 1. КРАТКИЙ СПРАВОЧНИК 166**
- 2. ОТОБРАЖЕНИЕ ЭКРАНА НАВИГАЦИИ 171**
 - ОТОБРАЖЕНИЕ ЭКРАНА КАРТЫ ... 171
 - ОТОБРАЖЕНИЕ ЭКРАНА МЕНЮ НАВИГАЦИИ..... 172
- 3. ПЕРЕЧЕНЬ ФУНКЦИЙ СИСТЕМЫ НАВИГАЦИИ..... 174**

2 РАБОТА С ЭКРАНОМ МЕНЮ И ЗНАЧКИ КАРТЫ

- 1. РАБОТА С ЭКРАНОМ КАРТЫ 176**
 - ОТОБРАЖЕНИЕ ТЕКУЩЕГО МЕСТОПОЛОЖЕНИЯ АВТОМОБИЛЯ 176
 - ПРОЛИСТЫВАНИЕ ЭКРАНА 177
 - КОНФИГУРАЦИИ КАРТЫ 178
- 2. ЗНАЧКИ КАРТЫ..... 180**
 - ОТОБРАЖЕНИЕ РАЗЛИЧНОЙ ИНФОРМАЦИИ НА КАРТЕ 180
 - ЗНАЧКИ POI*2 180
 - ДОРОЖНЫЕ СООБЩЕНИЯ 185

3 ПОИСК МЕСТА НАЗНАЧЕНИЯ

- 1. ИНДЕКС ПОИСКА МЕСТ НАЗНАЧЕНИЯ 188**
- 2. ОПЕРАЦИЯ ПОИСКА 189**
 - ПОИСК ПО ЗАРЕГИСТРИРОВАННЫМ ТОЧКАМ 189
 - ПОИСК ИЗ ПРЕДЫДУЩИХ МЕСТ НАЗНАЧЕНИЯ 189
 - ПОИСК ПО ТЕЛЕФОННОЙ КНИГЕ... 190
 - ПОИСК ПО АДРЕСУ 190
 - ПОИСК ПО POI*2 191
 - ПОИСК НА КАРТЕ..... 194
 - ПОИСК ПО КООРДИНАТАМ 194

4 ВЕДЕНИЕ ПО МАРШРУТУ

- 1. НАЧАЛО ВЕДЕНИЯ ПО МАРШРУТУ 196**
 - НАЧАЛЬНЫЙ ЭКРАН ВЕДЕНИЯ ПО МАРШРУТУ 196
 - РЕГУЛИРОВКА МАРШРУТА 198
- 2. ВЕДЕНИЕ ПО МАРШРУТУ 199**
 - ЭКРАН ВЕДЕНИЯ ПО МАРШРУТУ... 199
 - ГОЛОСОВЫЕ ПОДСКАЗКИ..... 200
- 3. НАСТРОЙКА И УДАЛЕНИЕ МАРШРУТА..... 202**
 - ОСТАНОВКА ВЕДЕНИЯ ПО МАРШРУТУ 203
 - ДОБАВЛЕНИЕ И ИЗМЕНЕНИЕ ПРОМЕЖУТОЧНЫХ ОСТАНОВОК..... 203

СИСТЕМА НАВИГАЦИИ*1

ОТОБРАЖЕНИЕ ИНФОРМАЦИИ О МАРШРУТЕ	205	6 НАСТРОЙКА НАВИГАЦИИ	
ОТОБРАЖЕНИЕ СПИСКА ПОВОРОТОВ	206	1. НАСТРОЙКИ КАРТЫ.....	222
БЛОКИРОВКА ДОРОГИ ВПЕРЕДИ...	207	НАСТРОЙКА КАРТЫ	222
ОБЪЕЗД СЕГМЕНТА НА МАРШРУТЕ	207	2. НАСТРОЙКИ МАРШРУТА.....	225
ПЕРЕСЧЕТ МАРШРУТА ПО ДОРОЖНЫМ СООБЩЕНИЯМ	209	НАСТРОЙКА ПАРАМЕТРОВ МАРШРУТА	225
5 МОИ МЕСТА НАЗНАЧЕНИЯ		3. НАСТРОЙКИ ДОРОЖНЫХ СООБЩЕНИЙ	227
1. РЕГИСТРАЦИЯ ЗАПИСИ.....	211	НАСТРОЙКИ ДОРОЖНЫХ СООБЩЕНИЙ.....	227
РЕГИСТРАЦИЯ НОВОЙ ЗАПИСИ	211	7 ИНФОРМАЦИЯ О СИСТЕМЕ НАВИГАЦИИ	
2. ОТОБРАЖЕНИЕ И ИЗМЕНЕНИЕ ИНФОРМАЦИИ О ЗАПИСИ.....	217	1. ОГРАНИЧЕНИЯ СИСТЕМЫ НАВИГАЦИИ	230
ОТОБРАЖЕНИЕ И ИЗМЕНЕНИЕ ИНФОРМАЦИИ О ЗАПИСИ.....	217	2. ОБНОВЛЕНИЯ НАВИГАЦИОННОЙ БАЗЫ ДАННЫХ.....	233
3. ОТПРАВКА И ВОССТАНОВЛЕНИЕ СОХРАНЕННЫХ КОНТАКТОВ С ПОМОЩЬЮ USB- НАКОПИТЕЛЯ	220	ОБНОВЛЕНИЕ НАВИГАЦИОННОЙ БАЗЫ ДАННЫХ	233
ОТПРАВКА СОХРАНЕННЫХ КОНТАКТОВ В USB-НАКОПИТЕЛЬ	220		
ВОССТАНОВЛЕНИЕ СОХРАНЕННЫХ КОНТАКТОВ С USB-НАКОПИТЕЛЯ	221		

Некоторыми функциями нельзя пользоваться во время движения.

*1: С функцией навигации

*2: Точка интереса

1. КРАТКИЙ СПРАВОЧНИК

■ ЭКРАН МЕНЮ “Навигация”

Для того чтобы отобразить экран меню “Навигация”, выберите “Нав.” на карте или нажмите кнопку “MAP/NAV”. Когда выбрано “Нав.” или нажата кнопка “MAP/NAV”, снова появится экран, отображавшийся последним.

Выберите  или снова нажмите кнопку “MAP/NAV”, чтобы отобразить экран меню “Навигация”. С этого экрана можно вводить места назначения и изменять настройки, связанные с маршрутом.

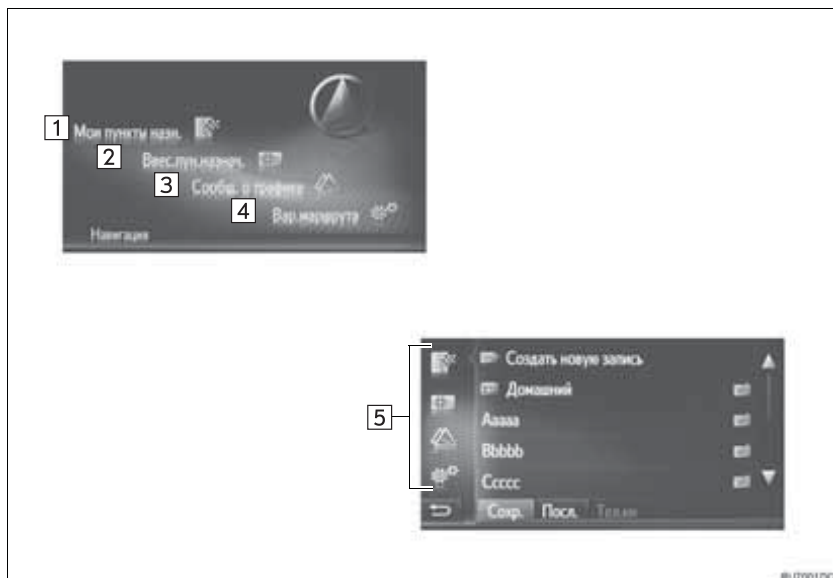

Номер	Функция	Стр.
1	Выберите, чтобы отобразить экран “Мои пункты назн.”. Место назначения можно ввести, выбрав элемент из списка сохраненных мест назначения, предыдущих мест назначения или адресов из телефонной книги подключенного телефона.	172
2	Выберите, чтобы отобразить экран “Ввес.пун.назнач.”. Место назначения можно вводить по адресу, POI или с помощью дополнительных параметров.	173
3	Выберите, чтобы отобразить экран “Сообщ. о трафике”. Он содержит список дорожных сообщений, связанных с настроенным маршрутом, все дорожные сообщения и предупреждения.	173
4	Выберите, чтобы отобразить экран “Вар.маршрута”. Можно отрегулировать предпочтения маршрута и критерии избегания.	173
5	Выберите соответствующий значок, чтобы переключиться на экран “Мои пункты назн.”, “Ввес.пун.назнач.”, “Сообщ. о трафике” или “Вар.маршрута”.	—

■ ОБЗОР ЭКРАНА ВЕДЕНИЯ

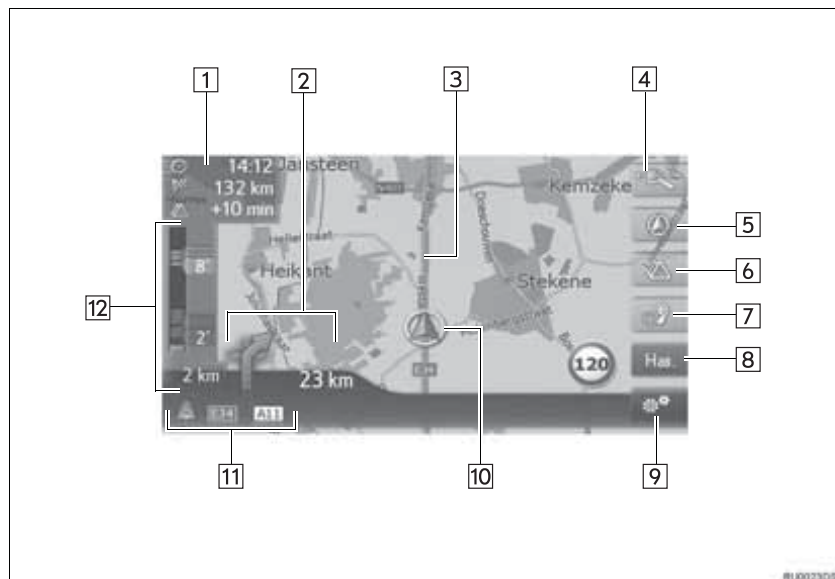

Номер	Функция	Стр.
1	Отображает расстояние, расчетное время прибытия или оставшееся время до места назначения.	199
2	Отображает расстояние до следующего поворота стрелкой, указывающей направление поворота.	199
3	Ведение по маршруту	—
4	Выберите, чтобы изменить масштаб карты.	178
5	Этот символ указывает схему карты. При выборе этого символа изменяется схема карты.	178
6	Выберите, чтобы изменить режимы карты между обычной картой и дорожной картой.	185
7	Выберите, чтобы повторить последнее объявление навигации.	200
8	Выберите, чтобы отобразить экран меню "Навигация".	166
9	Выберите, чтобы отобразить экран параметров.	170
10	Текущее местоположение	176
11	Отображает название текущей или следующей улицы. (при приближении к точке маневра)	—
12	Отображаются сообщения о дорожном движении и заторах на дороге.	—

■ ЭКРАН ПАРАМЕТРОВ

Для того чтобы отобразить экран параметров, выберите  на карте.

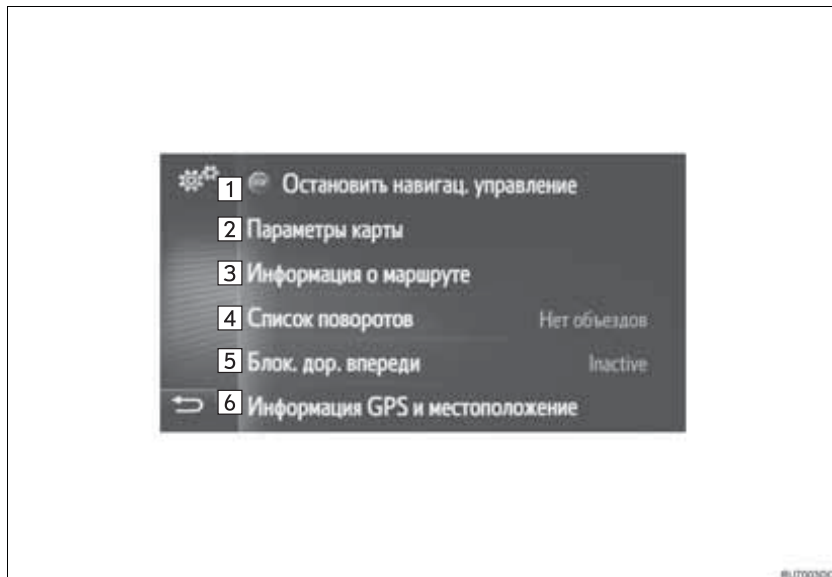

Номер	Функция	Стр.
1*	Выберите, чтобы остановить текущее ведение по маршруту.	203
2	Выберите, чтобы изменить настройку карты.	222
3*	Выберите, чтобы отобразить информацию о месте назначения и промежуточной остановке. Предпочтения маршрута и критерии избегания для расчета маршрута можно изменить.	205
4*	Выберите, чтобы отобразить список различных сегментов маршрута. Это также возможно для определения объезда.	206
5*	Выберите, чтобы блокировать фиксированное расстояние на дороге впереди.	207
6	Выберите, чтобы отобразить текущее местоположение, гео-координаты и информацию GPS.	176

*: Во время ведения по маршруту

2. ОТОБРАЖЕНИЕ ЭКРАНА НАВИГАЦИИ

ОТОБРАЖЕНИЕ ЭКРАНА КАРТЫ

1 Нажмите кнопку **“MAP/NAV”**.

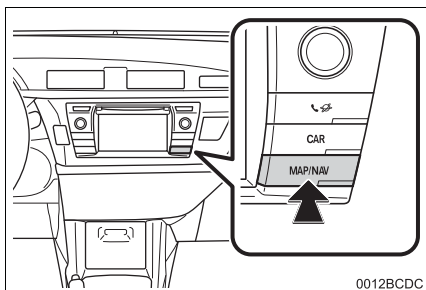

- Когда нажата кнопка **“MAP/NAV”**, отображаются любые экраны навигации, снова нажмите кнопку **“MAP/NAV”**.

2 Выберите **“Подтвердить”**.



- Примерно через несколько секунд экран предупреждения автоматически переключится на экран карты.

ИНФОРМАЦИЯ

- ▶ Автомобили без интеллектуальной системы доступа без ключа
 - Экран предупреждения будет отображаться, когда экран переключается на экран карты в первый раз после поворота переключателя двигателя в положении **“ACC”** или **“ON”**.
- ▶ Автомобили с интеллектуальной системой доступа без ключа
 - Экран предупреждения будет отображаться, когда экран переключается на экран карты в первый раз после поворота переключателя двигателя в режим **ACCESSORY** или **IGNITION ON**.

ОТОБРАЖЕНИЕ ЭКРАНА МЕНЮ НАВИГАЦИИ

- 1 Выберите **“Нав.”** на карте или нажмите кнопку **“MAP/NAV”**.

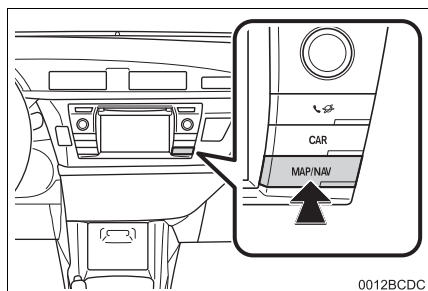

0012BCDC

- 2 Проверьте, что отображается меню **“Навигация”**.

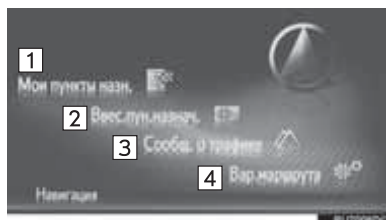



Номер	Функция
1	Выберите, чтобы отобразить экран “Мои пункты назн.” .
2	Выберите, чтобы отобразить экран “Ввес.пун.назнач.” .
3	Выберите, чтобы отобразить экран “Сообщ. о трафике” .
4	Выберите, чтобы отобразить экран “Вар.маршрута” .

- Когда выбрано **“Нав.”** или нажата кнопка **“MAP/NAV”**, снова появится экран, отображавшийся последним.

Выберите  или нажмите кнопку **“MAP/NAV”**, чтобы отобразить экран меню **“Навигация”**.

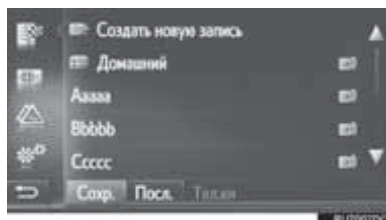
Экран **“Мои пункты назн.”**



- Этот экран можно отобразить, выбрав  на экранах навигации.

■ Экран “Ввес.пун.назнач.”

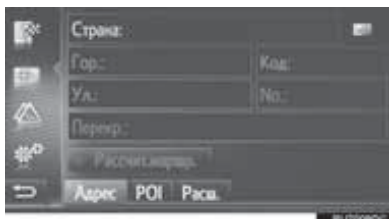

- Этот экран можно отобразить, выбрав



на экранах навигации.

■ Экран “Сообщ. о трафике”



- Этот экран можно отобразить, выбрав



на экранах навигации.

■ Экран “Вар.маршрута”

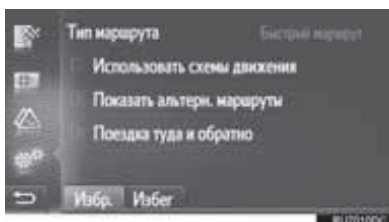

- Этот экран можно отобразить, выбрав



на экранах навигации.

3. ПЕРЕЧЕНЬ ФУНКЦИЙ СИСТЕМЫ НАВИГАЦИИ

► Карта

Отображение карт	Стр.
Просмотр экрана карты	171
Отображение текущего местоположения автомобиля	176
Просмотр карты района текущего местоположения автомобиля	177
Изменение масштаба	178
Изменение схемы карты	178
Отображение различной информации на карте	180
Отображение значков точек интереса	180
Просмотр дорожных сообщений	185
Поиск места назначения	Стр.
Поиск места назначения	189
Настройка записи, зарегистрированной в системе в качестве места назначения	189

► Ведение по маршруту

Перед началом ведения по маршруту	Стр.
Пересчет маршрута	198
Просмотр альтернативных маршрутов	196
Начало ведения по маршруту	196
Перед началом или во время ведения по маршруту	Стр.
Просмотр маршрута	205
Добавление мест назначения	203
Пересчет маршрута	198
Изменение дисплея расчетного времени прибытия и оставшегося времени	199
Во время ведения по маршруту	Стр.
Остановка ведения по маршруту	203
Регулировка громкости ведения по маршруту	200
Отображение всей карты маршрута	205

▶ Памятное место

Памятное место	Стр.
Регистрация записи	211
Изменение записи	217
Загрузка записи с внешних устройств	215

1. РАБОТА С ЭКРАНОМ КАРТЫ

ОТОБРАЖЕНИЕ ТЕКУЩЕГО МЕСТОПОЛОЖЕНИЯ АВТОМОБИЛЯ

При пуске системы навигации сначала отображается текущее местоположение. На этом экране отображается текущее местоположение автомобиля и карта окружающей зоны.



- Метка текущего местоположения автомобиля  появляется в центре экрана карты.

ИНФОРМАЦИЯ

- Во время движения метка текущего местоположения автомобиля на экране неподвижна, а карта движется.
- Текущее местоположение автоматически настраивается при приеме автомобилем сигналов от GPS (Система глобального позиционирования). Если текущее местоположение неправильное, оно автоматически корректируется после приема автомобилем сигналов от GPS.
- После отсоединения аккумуляторной батареи или на новом автомобиле текущее местоположение может быть неправильным. Как только система принимает сигналы от GPS, отображается правильное текущее местоположение.

ТЕКУЩЕЕ МЕСТОПОЛОЖЕНИЕ И ИНФОРМАЦИЯ GPS

- 1 Выберите  на карте.
- 2 Выберите “Информация GPS и местоположение”.

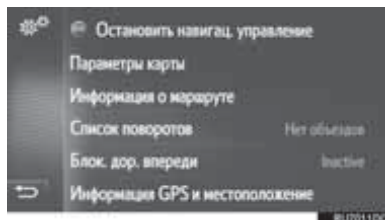

- 3 Проверьте, что информация о текущем местоположении отображается.

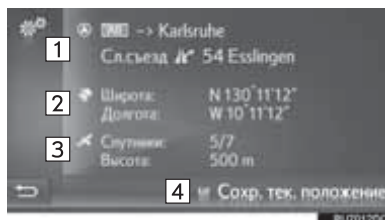

Номер	Информация
1	Предоставленная информация варьируется в зависимости от типа дороги, по которой в настоящее время осуществляется движение: автострада или улица.
2	Широта и долгота
3	Количество доступных спутников и высота.
4	Выберите, чтобы зарегистрировать текущее местоположение в списке “Сохранено” на экране “Мои пункты назначения”. (→С.211)

ПРОЛИСТЫВАНИЕ ЭКРАНА

Когда выбрана любая точка на карте, эта точка перемещается в центр экрана и указывается курсором .



- Если непрерывно удерживать экран пальцем, карта продолжит пролистываться в этом направлении, пока палец не будет снят.
- Название улицы или гео-координаты выбранной точки будут отображаться в зависимости от масштаба карты.
- После пролистывания экрана карта остается в центре на выбранном местоположении, пока не будет активирована другая функция. Метка текущего местоположения автомобиля будет продолжать двигаться вдоль вашего фактического маршрута и может выйти за пределы экрана. Когда выбрано , метка текущего местоположения автомобиля возвращается в центр экрана, и карта перемещается по мере движения автомобиля по назначенному маршруту.
- Когда используется функция пролистывания, метка текущего местоположения может исчезнуть с экрана. Выберите , чтобы отобразить текущее местоположение автомобиля на экране карты.

- Когда выбрано “Go”, отобразится экран начала ведения по маршруту. (→С.196)
- Когда выбрано “Сохранить”, точка регистрируется в списке “Сохранить” на экране “Мои пункты назн.”. (→С.211)

КОНФИГУРАЦИИ КАРТЫ

ИЗМЕНЕНИЕ МАСШТАБА КАРТЫ

- 1 Выберите кнопку строки увеличения.



- 2 Выберите “+” или “-”, чтобы изменить масштаб экрана карты.



- Масштаб экрана карты можно также изменить следующими способами:
 - Выбрав требуемую точку масштаба.
 - Перетаскив метку строки масштаба на требуемую точку.
 - Повернув ручку настройки/пролистывания.

ИНФОРМАЦИЯ





- Диапазон масштаба составляет от 10 м (м) до 500 км (км).
- Масштаб был изменен, индикатор нового масштаба будет отображаться некоторое время.

ИЗМЕНЕНИЕ СХЕМЫ КАРТЫ

- 1 Выберите кнопку схемы карты.



- При каждом выборе кнопки схемы карты схема карты изменяется следующим образом:

3D навигация по направлению ()
 → 2D навигация по направлению ()
 () → 2D север вверху ()

▶ 3D навигация по направлению



▶ 2D навигация по направлению



▶ 2D север вверху

**ИНФОРМАЦИЯ**

- Схему карты можно также изменить, выбрав , затем "Параметры карты". (→С.222)

2. ЗНАЧКИ КАРТЫ

ОТОБРАЖЕНИЕ РАЗЛИЧНОЙ ИНФОРМАЦИИ НА КАРТЕ

На карте может отображаться различная информация.

ОГРАНИЧЕНИЯ СКОРОСТИ

Можно отобразить ограничение скорости дороги, по которой в настоящее время осуществляется движение.

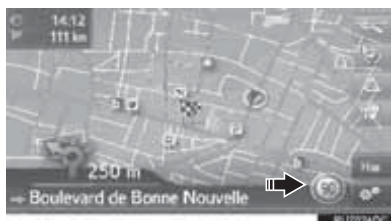

ВИДЕОКАМЕРЫ БЕЗОПАСНОСТИ

Видеокамеры безопасности можно отобразить в качестве значков на карте.

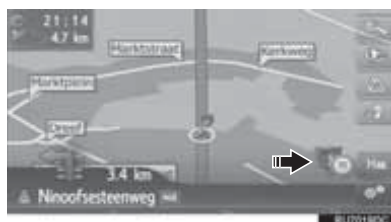

ИНФОРМАЦИЯ

- Указанные выше элементы будут отображаться в зависимости от масштаба карты.
- Указанные выше элементы будут отображаться в зависимости от доступных картографических данных.
- Отображение указанных выше элементов можно выключить. (→С.222)

ЗНАЧКИ POI

ОТОБРАЖЕНИЕ ЗНАЧКОВ POI

Точки интереса, такие как АЗС и рестораны, можно отображать на экране карты. Их местоположение можно также настроить в качестве места назначения.



ИНФОРМАЦИЯ

- Можно выбрать определенный тип значков POI, отображаемых на экране. (→С.223)

СПИСОК ЗНАЧКОВ POI

► Общественные

Значок	Наименование
	Библиотека
	Колледж/Университет
	Школа
	Туристическое бюро
	Кладбище, уполномоченный похоронного бюро
	Правительственное учреждение, Учреждение, Мэрия, Муниципалитет
	Община
	Суд
	Церковь
	Жилое помещение, Отель/Мотель
	Аптека
	Конгресс-центр, Выставочный центр
	Финансы, Банк
	Банкомат
	Почта

Значок	Наименование
	Бизнес, В. Компания, В. Общее, В. производственное сооружение
	Медицина, Врач, Медицинская помощь
	Амбулатория, Больница/ Поликлиника
	Пожарная часть
	Полицейский участок
	Телефон-автомат, Связь
	Стоматолог
	Ветеринар





► Дорожная информация

Значок	Наименование
	Автомобильный дилер/ Специалист по ремонту, СТО, Ремонт общее, Автомобильная мойка, Шиномонтаж
	Автомобильный дилер
	Съезд с шоссе
	Аэропорт, Вылет/Прилет, Аэродром, Международный, Внутренний
	Автобусный вокзал, Автобусная остановка, Перевозки, Остановка общественного транспорта, Транспорт общее

Значок	Наименование
	Железнодорожный вокзал
	Пригородный поезд
	АЗС
	Прокат автомобилей, Офис, Парковка
	Паромный причал
	Парковка, Открытая парковка, Р. участок общее
	Парковочный гараж
	Открытая Р.А. Р+R
	Зона отдыха
	Организация автомобильного спорта, Автомобильный клуб
	Грузчик, Компания по перевозке мебели
	Дилер мотоциклов

► Клуб



Значок	Наименование
	Несколько POI
	Бар, Ночная жизнь
	Развлечения, Культурный центр, Театр, Музыкальный центр, Концертный зал







Значок	Наименование
	Кинотеатр
	Казино
	Кафе/Бар, Кафе
	Ресторан, Французский, Бельгийский, Китайский, Немецкий, Греческий, Вегетарианский, Фаст-фуд, Гриль, Морепродукты, Сэндвич, Стейк...

► Спорт

Значок	Наименование
	Спорт, Спорт общее, спортивные мероприятия
	Поле для гольфа
	Гоночная трасса
	Стадион, Спортивный центр, Ипподром
	Водные виды спорта
	Боулинг
	Горнолыжные курорты

► Развлечения

Значок	Наименование
	Парк развлечений
	Винокурня

Значок	Наименование
	Музей
	Шопинг, Рынок, Торговый центр, Магазин при фабрике
	Магазин, Универмаг, Магазин с сервисом "на ходу"
	Туристические достопримечательности, Важные туристические достопримечательности
	Парк/Район для отдыха и развлечений
	Яхтенная гавань, Порт
	Кемпинг
	Продуктовый магазин
	Исторический памятник
	Стоянка для автоприцепов, Кемпинг
	Книжный магазин
	Салон красоты
	Фотография
	Обувной магазин
	Вино-водочный магазин
	Одежда

Значок	Наименование
	Химчистка и прачечная

ОТОБРАЖЕНИЕ ИНФОРМАЦИИ О POI

1 Выберите требуемый значок POI на карте.

2 Выберите .

► Одна POI



► Несколько POI

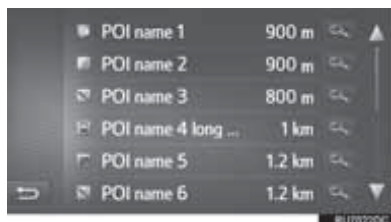

3 Проверьте, что отображается информация о POI.



Номер	Функция	Стр.
1	Выберите, чтобы вызвать зарегистрированный номер телефона.	91
2	Выберите, чтобы зарегистрировать точку в списке "Сохранить" на экране "Мои пункты назначения".	211
3	Выберите, чтобы отобразить экран начала ведения по маршруту.	196

ДОРОЖНЫЕ СООБЩЕНИЯ

ПЕРЕКЛЮЧЕНИЕ В РЕЖИМ ДОРОЖНОЙ КАРТЫ

Экран карты может переключать режим на режим обычной карты или режим дорожной карты.

- 1 Выберите дорожный значок.



- При каждом выборе дорожного значка режим карты переключается.

- ▶ Режим обычной карты

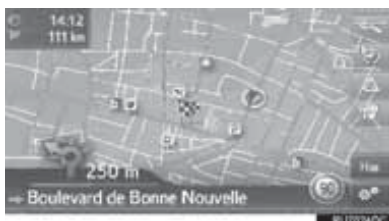

- ▶ Режим дорожной карты



- Отображается дисплей значков дорожных сообщений и ограничения скорости.
- Информация о дорожном потоке выделяется.

ОТОБРАЖЕНИЕ ПОДРОБНОЙ ДОРОЖНОЙ ИНФОРМАЦИИ

ОТОБРАЖЕНИЕ ПОДРОБНЫХ СООБЩЕНИЙ

ЗНАЧКОВ ДОРОЖНЫХ СООБЩЕНИЙ

- 1 Выберите требуемый значок дорожного сообщения на карте.



- 2 Проверьте, что информация дорожных сообщений отображается.



ОТОБРАЖЕНИЕ СПИСКА ДОРОЖНЫХ СООБЩЕНИЙ

- 1 Отобразите экран меню “Навигация” и выберите “Сообщ. о трафике”. (→С.172)
- 2 Выберите требуемую вкладку, чтобы выбрать список.



Номер	Функция
1	Выберите, чтобы отобразить дорожные сообщения, связанные с настроенным маршрутом.
2	Выберите, чтобы отобразить все дорожные сообщения.
3	Выберите, чтобы отобразить дорожные сообщения с предупреждениями.

- 3 Выберите требуемое сообщение.

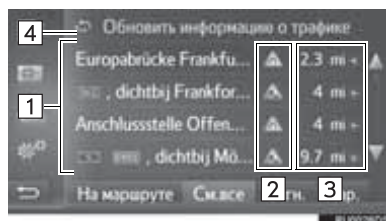

Номер	Информация
1	Сегмент маршрута Если сегмент маршрута недоступен, будет отображаться такая информация, как название улицы, название города, регион или страна.
2	 : Значок дорожного инцидента  : Значок дорожного инцидента на маршруте  : Значок дорожного инцидента на объездном маршруте
3	Расстояние до дорожного инцидента и направление от автомобиля
4	Выберите для обновления информации о дорожном движении. Эта функция доступна, когда “Обнов. настройки” имеет значение “Вруч.”. (→С.229)

- 4 Проверьте, что дорожное сообщение отображается.



- “Объезд”/“Объезд откл.”: Выберите, чтобы объехать или отменить объезд сегмента. (→С.208)

СПИСОК ЗНАЧКОВ ДОРОЖНЫХ СООБЩЕНИЙ

Значок	Наименование
	Скользко
	Плохая погода
	Ветер
	Снегопад
	Дорожная информация
	Затрудненное движение
	ДТП
	Ремонт дороги
	Узкая дорога
	Предупреждение
	Преграждение
	КПП
	Информация

1. ИНДЕКС ПОИСКА МЕСТ НАЗНАЧЕНИЯ

Существует несколько способов поиска места назначения.

Как искать список мест назначения	Стр.
Поиск по зарегистрированным точкам в системе.	189
Поиск из ранее настроенных мест назначения.	189
Поиск по телефонной книге подключенного мобильного телефона.	190
Поиск по адресу.	190
Поиск по POI.	191
Поиск на карте.	194
Поиск по координатам.	194

2. ОПЕРАЦИЯ ПОИСКА

ПОИСК ПО
ЗАРЕГИСТРИРОВАННЫМ
ТОЧКАМ

Для того чтобы использовать эту функцию, необходимо зарегистрировать запись. (→С.211)

- 1 Отобразите экран меню “Навигация” и выберите “**Мои пункты назн.**”. (→С.172)
- 2 Выберите вкладку “**Сохран.**”.
- 3 Выберите требуемую запись.

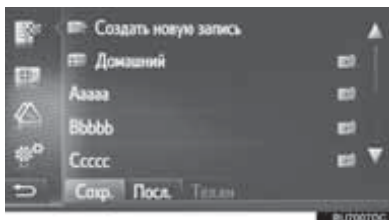

- Выберите , чтобы отобразить и изменить информацию о записи. (→С.217)

- Будет рассчитан маршрут.

ИНФОРМАЦИЯ

- Если “**Домашний**” не зарегистрирован, отобразится сообщение, и автоматически появится экран настройки. (→С.212)
- Переданные POI и маршруты с внешнего устройства или сервера будут сохранены в списке. (→С.215, 258)
- Переданные маршруты помечаются специальным значком.

ПОИСК ИЗ ПРЕДЫДУЩИХ
МЕСТ НАЗНАЧЕНИЯ

- 1 Отобразите экран меню “Навигация” и выберите “**Мои пункты назн.**”. (→С.172)
- 2 Выберите вкладку “**Посл.**”.
- 3 Выберите требуемую запись.

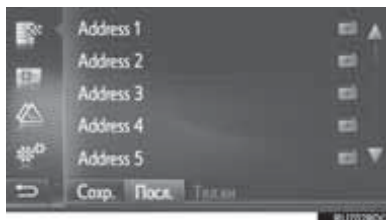

- Выберите , чтобы отобразить и изменить информацию о записи. (→С.217)

- Будет рассчитан маршрут.

ИНФОРМАЦИЯ

- Список может содержать максимум 100 записей. Когда будет достигнут максимум, самое старое место назначения будет удалено, освобождая место для нового места назначения, сохраняемого в списке.

ПОИСК ПО ТЕЛЕФОННОЙ КНИГЕ

Перед использованием этой функции подключите телефон с интерфейсом Bluetooth® к профилю телефона. (→С.134)

Если контакт не имеет сохраненной информации об адресе, запись будет затенена.

- 1 Отобразите экран меню “Навигация” и выберите “**Мои пункты назн.**” (→С.172)
- 2 Выберите вкладку “Тел.кн”.
- 3 Выберите требуемую запись.



“Поиск контакта”: Выберите, чтобы искать по имени контакта.

- Выберите , чтобы отобразить и изменить информацию о записи. (→С.217)
- Будет рассчитан маршрут.

ПОИСК ПО АДРЕСУ

- 1 Отобразите экран меню “Навигация” и выберите “**Ввес.пун.назнач.**”. (→С.172)
- 2 Выберите вкладку “Адрес”.
- 3 Выберите “**Страна**”, чтобы ввести требуемую страну.



- 4 Выберите “**Гор**” или “**Код**”, чтобы ввести название города или почтовый индекс.
 - Когда вводится “**Гор**” или “**Код**”, другой будет введен автоматически.
- 5 Выберите “**Ул**”, чтобы ввести название улицы.
- 6 Выберите “**Но**” или “**Перекр**”, чтобы ввести номер дома или название перекрестка.
 - Невозможно ввести номер дома и перекресток одновременно.
- 7 Выберите “**Рассчит.маршр.**”.
 - Будет рассчитан маршрут.

ИНФОРМАЦИЯ

- “**Рассчит.маршр.**” можно выбрать после ввода “**Гор**” или “**Код**”. Если “**Рассчит.маршр.**” выбрано, только когда введен “**Гор**” или “**Код**”, поиск маршрута начнется с центра города, введенного как место назначения.
- Если выбрано , введенные данные, кроме “**Страна**”, будут удалены.

ПОИСК ПО POI

- 1 Отобразите экран меню “Навигация” и выберите “**Ввес.пун.назнач.**”. (→С.172)
- 2 Выберите вкладку “**POI**”.
- 3 Выберите требуемый элемент.

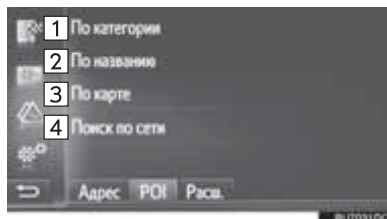

Номер	Функция	Стр.
1	Выберите, чтобы выполнить поиск по категории.	192
2	Выберите, чтобы выполнить поиск по названию.	193
3	Выберите, чтобы выполнить поиск по карте.	193
4	Выберите, чтобы выполнить поиск с помощью онлайн-поиска.	252

ПОИСК ПО КАТЕГОРИИ

- 1 Выберите “По категории”.
- 2 Выберите требуемый элемент для поиска зоны.

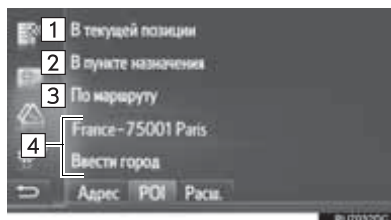

Номер	Функция
1	Выберите, чтобы настроить вокруг текущего местоположения.
2	Выберите, чтобы настроить вокруг основного места назначения. Поиск POI вокруг промежуточных остановок осуществляться не будет.
3	Выберите, чтобы настроить вокруг текущего маршрута.
4	Выберите, чтобы настроить требуемый город. Выберите “Ввести город”, чтобы ввести название города, и затем выберите “ОК”.

- 3 Выберите требуемую категорию.

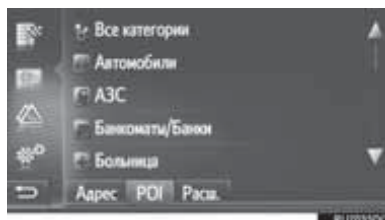

- 4 Выберите требуемую подкатегорию.

- 5 Выберите  для требуемой POI.

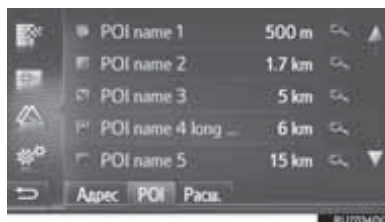

- Если вы выберите требуемую POI, маршрут будет рассчитан.

- 6 Выберите “Go”.

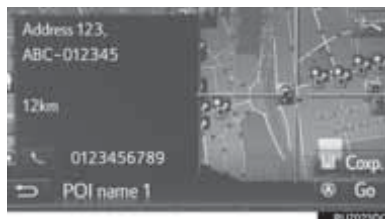

- Когда выбрано “Сохранить”, точка регистрируется в списке “Сохранить” на экране “Мои пункты назн.”. (→С.213)
- В зависимости от информации о POI будет отображаться “Подробности”. Для того чтобы отобразить подробную информацию о POI, выберите “Подробности”.
- Когда выбрано , вызывается зарегистрированный номер телефона.

- Будет рассчитан маршрут.

ИНФОРМАЦИЯ

- Доступны следующие области поиска. Поиск по **“В текущей позиции”**, **“В пункте назначения”** или названию города:
Радиус поиска составляет 50 км (км).
Поиск по **“По маршруту”**:
Область поиска - в пределах 500 м (м) с обеих сторон маршрута.
- Список результатов поиска POI сортируется по расстоянию до POI от следующих точек.
Поиск по **“В текущей позиции”** или **“По маршруту”**:
Расстояние будет рассчитано от текущего местоположения до POI.
Поиск по **“В пункте назначения”**:
Расстояние будет рассчитано от текущего места назначения до POI.
Поиск по названию города:
Расстояние будет рассчитано от центра города до POI.

■ ПОИСК ПО НАЗВАНИЮ

- 1** Выберите **“По названию”**.
- 2** Выберите требуемую область поиска. (→С.192)
- 3** Введите название POI и затем выберите **“ОК”**.
- 4** Выполните действия **“ПОИСК “По категории””** с **“ЭТАПА 5”**. (→С.192)

■ ПОИСК ПО КАРТЕ

- 1** Выберите **“По карте”**.
- 2** Выберите требуемый значок POI на карте.
- 3** Выполните действия **“ПОИСК “По категории””** с **“ЭТАПА 5”**. (→С.192)

ИНФОРМАЦИЯ

- В зависимости от текущего масштаба карты не все значки POI будут доступны для выбора.

ПОИСК НА КАРТЕ

- 1 Отобразите экран меню “Навигация” и выберите **“Ввес.пун.назнач.”**. (→С.172)
- 2 Выберите вкладку **“Расш.”**.
- 3 Выберите **“Выбрать точку на карте”**.
- 4 Выберите требуемую точку на карте.
- 5 Выберите **“Go”**.



- Когда выбрано **“Сохранить”**, точка регистрируется в списке **“Сохранить”** на экране **“Мои пункты назнач.”**. (→С.213)

- Будет рассчитан маршрут.

ПОИСК ПО КООРДИНАТАМ

Гео-координаты можно ввести в формате DMS (Градусы°, Минуты', Секунды"). Можно ввести только значения координат, которые могут потенциально существовать. Невозможные значения координат и их соответствующие сенсорные кнопки затеняются.

- 1 Отобразите экран меню “Навигация” и выберите **“Ввес.пун.назнач.”**. (→С.172)
- 2 Выберите вкладку **“Расш.”**.
- 3 Выберите **“Ввести географ.координаты”**.
- 4 Выберите **“N”** или **“S”**.



- 5 Введите широту.
- 6 Выберите **“W”** или **“E”**.
- 7 Введите долготу.
- 8 Выберите **“OK”**.

9 Выберите “Go”.



- Будет рассчитан маршрут.

ИНФОРМАЦИЯ

- Если настроено место назначения, расположенное не на дороге, будет проложен маршрут до точки на дороге, ближайшей к месту назначения.

1. НАЧАЛО ВЕДЕНИЯ ПО МАРШРУТУ

НАЧАЛЬНЫЙ ЭКРАН
ВЕДЕНИЯ ПО МАРШРУТУ

После поиска места назначения будет отображаться начальный экран ведения по маршруту.

Согласно настройке будет отображаться либо экран рекомендованного маршрута, либо экран альтернативного маршрута. (→С.225)



ПРЕДОСТЕРЕЖЕНИЕ

- Обязательно соблюдайте правила дорожного движения и учитывайте дорожные условия во время движения. Если на дороге заменен дорожный знак, в ведении по маршруту может отсутствовать информация об этом изменении.

ЭКРАН
РЕКОМЕНДОВАННОГО
МАРШРУТА

Рекомендованный маршрут будет отображаться на карте.

- 1 Выберите “Go”.



- **“Вар. маршрута”**: Выберите, чтобы отрегулировать предпочтения маршрута и критерии избежания текущего маршрута перед началом ведения по маршруту. (→С.198)
- **“Street View”**: Выберите для включения сервиса “Просмотр улиц”. (→С.256)
- Начинает ведение по маршруту. (→С.199)

ИНФОРМАЦИЯ

- Рекомендованный маршрут по умолчанию можно изменить. (→С.225)
- Время прибытия или оставшееся время будет отображаться в левом верхнем углу карты. При каждом выборе зоны дисплей будет переключаться между отображением времени прибытия и оставшегося времени.
- Расстояние всего маршрута отображается на карте.
- Начальный экран ведения по маршруту будет всегда отображаться в формате 2D север вверху.
- Если выбрано и удерживается “Go”, запустится демонстрационный режим. Выберите “Вых.”, чтобы завершить демонстрационный режим.

ЭКРАН АЛЬТЕРНАТИВНЫХ МАРШРУТОВ

Три альтернативных маршрута отображаются на карте.

- 1 Выберите один из трех альтернативных маршрутов, чтобы выбрать его.



- **“Избер.”**: Выберите, чтобы отрегулировать критерии избежания текущего маршрута перед началом ведения по маршруту. (→С.198)
- **“Street View”**: Выберите для включения сервиса “Просмотр улиц”. (→С.256)
- Начинает ведение по маршруту. (→С.199)

ИНФОРМАЦИЯ

- Рекомендованные критерии избежания можно изменить. (→С.225)
- Время прибытия и расстояние всего маршрута будет отображаться в списке.
- Начальный экран ведения по маршруту будет всегда отображаться в формате 2D север вверху.

РЕГУЛИРОВКА МАРШРУТА

► Экран рекомендованного маршрута

- 1 Выберите **“Вар.маршрута”**.
- 2 Выберите требуемый элемент, чтобы отрегулировать предпочтения маршрута и критерии избежания.



- 3 Выберите **“Вар.маршрута”**.

- Маршрут будет пересчитан и затем отобразится начальный экран ведения по маршруту.

► Экран альтернативных маршрутов

- 1 Выберите **“Избег”**.
- 2 Выберите требуемый элемент, чтобы отрегулировать критерии избежания.



- 3 Выберите **“Избег”**.

- Маршрут будет пересчитан и затем отобразится начальный экран ведения по маршруту.

ИНФОРМАЦИЯ

- Регулировка предпочтения маршрута и избежания указанным выше способом влияет только на текущий маршрут. Параметры маршрута по умолчанию можно изменить с экрана **“Вар.маршрута”**. (→С.225)

2. ВЕДЕНИЕ ПО МАРШРУТУ

ЭКРАН ВЕДЕНИЯ ПО МАРШРУТУ

Во время ведения по маршруту будет отображаться экран ведения по маршруту.

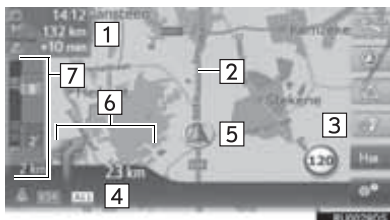

Номер	Информация
1	Расстояние и время прибытия или оставшееся время до места назначения При каждом выборе окошка с информацией о времени экран будет переключаться между временем прибытия и оставшимся временем до места назначения.
2	Ведение по маршруту
3	Выберите, чтобы повторить последнее объявление навигации.
4	Название текущей улицы или следующей улицы (при приближении к точке маневра)
5	Текущее местоположение
6	Расстояние до следующего поворота со стрелкой, указывающей направление поворота

Номер	Информация
7	На панели с информацией о дорожном движении отображаются сообщения о дорожном движении и заторах на дороге.

■ УКАЗАТЕЛЬНЫЕ СТОЛБЫ

При приближении к повороту указательный столб будет отображаться автоматически.

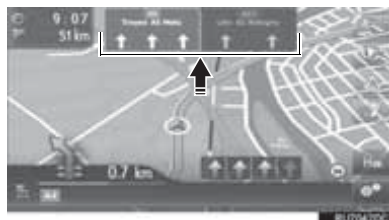

■ ЭКРАН ПУТЕПРОВОДА

При приближении к путепроводу изображения путепровода будут отображаться автоматически.



■ ЭКРАН ТУННЕЛЬНОГО ПЕРЕХОДА

При приближении к туннельному переходу изображения туннельного перехода будут отображаться автоматически.

РЕКОМЕНДОВАННАЯ ПОЛОСА ДВИЖЕНИЯ

При приближении к точке маневра рекомендованная полоса движения будет отображаться автоматически.





ИНФОРМАЦИЯ

- Если автомобиль сходит с проложенного маршрута, маршрут будет пересчитан.
- Для некоторых зон дороги не полностью оцифрованы в нашей базе данных. По этой причине при ведении по маршруту может быть выбрана дорога, по которой не следует ехать.
- Указанные выше элементы будут отображаться в зависимости от масштаба карты.
- Отображение указанных выше элементов можно выключить. (→С.222)

ГОЛОСОВЫЕ ПОДСКАЗКИ

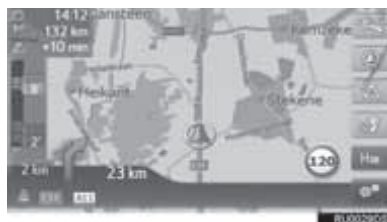
Голосовые подсказки предоставляют различные сообщения по мере приближения к перекрестку или другим точкам, где требуется маневрирование автомобиля.



- Громкость голосовых подсказок можно отрегулировать, повернув ручку питания/громкости.
- Если выбрано , последнее объявление навигации будет повторено.

ИНФОРМАЦИЯ

- Система голосовых подсказок может произносить неправильно или нечетко названия некоторых улиц из-за ограничений функции текст-в-речь.
- На автострадах, федеральных трассах или других шоссе с более высокими ограничениями скорости голосовые подсказки будут выполняться в более ранних точках, чем на городских улицах, чтобы обеспечить время для маневра автомобиля.
- Если система не может правильно определить текущее местоположение автомобиля (в случаях слабого приема сигнала GPS), голосовые подсказки могут выполняться рано или поздно.
- Громкость голосовых подсказок также можно изменить. (→С.120)

**ПРЕДОСТЕРЕЖЕНИЕ**

- Обязательно соблюдайте правила дорожного движения и учитывайте дорожные условия, особенно во время движения по дорогам IPD (дорогам, которые не полностью оцифрованы в нашей базе данных). В ведении по маршруту может не быть обновленной информации, например, направления движения по улице с односторонним движением.

3. НАСТРОЙКА И УДАЛЕНИЕ МАРШРУТА

Во время ведения по маршруту маршруты можно проверять, изменять или пересчитывать.

Информация	Стр.
Остановка ведения по маршруту	203
Добавление и изменение промежуточных остановок	203
Отображение информации о маршруте	205
Отображение списка поворотов	206
Избегание дороги на маршруте	207
Объезд точки маневра на маршруте	207
Пересчет маршрута по дорожной информации	209

ОСТАНОВКА ВЕДЕНИЯ ПО МАРШРУТУ

- 1 Выберите  на карте.
- 2 Выберите “Остановить навигац. управление”.

ДОБАВЛЕНИЕ И ИЗМЕНЕНИЕ ПРОМЕЖУТОЧНЫХ ОСТАНОВОК

ДОБАВЛЕНИЕ ПРОМЕЖУТОЧНЫХ ОСТАНОВОК

Помимо основного места назначения можно настроить максимум 9 промежуточных остановок.

- 1 Выполните поиск дополнительной промежуточной остановки таким же образом, как и поиск места назначения. (→С.188)
- 2 Выберите требуемый элемент.

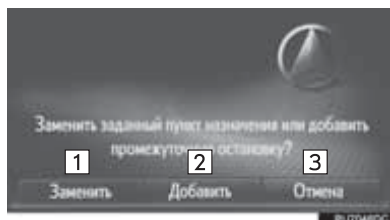

Номер	Функция
1	Выберите, чтобы заменить существующее место назначения или промежуточную остановку новым элементом.

Номер	Функция
2	Выберите, чтобы добавить промежуточную остановку.
3	Выберите, чтобы вернуться на последний отображавшийся экран.

► Если выбрано “Замениť”

- Маршрут будет пересчитан.

► Если выбрано “Добавить”

- 3 Выберите “Go”.



- Маршрут будет пересчитан.
- Последняя введенная промежуточная остановка добавляется в качестве первой промежуточной остановки и выделяется.
- Последовательность промежуточных остановок и места назначения можно изменить, перетаскив запись на требуемое положение в списке.
- Если уже настроено максимальное число промежуточных остановок, появится экран подтверждения. Для того чтобы удалить промежуточную остановку, выберите “Да” и выберите  рядом с требуемой промежуточной остановкой, чтобы удалить ее.

ИЗМЕНЕНИЕ ПРОМЕЖУТОЧНЫХ ОСТАНОВОК

УДАЛЕНИЕ ПРОМЕЖУТОЧНЫХ ОСТАНОВОК

- 1 Отобразите экран с информацией о маршруте. (→С.205)
- 2 Выберите  рядом с требуемой промежуточной остановкой.



- 3 Выберите требуемый элемент.

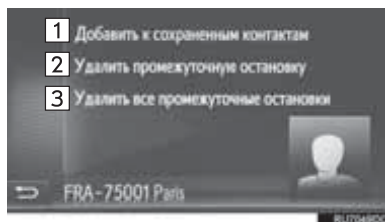

Номер	Функция
1	Выберите, чтобы зарегистрировать промежуточную остановку в списке "Сохран." на экране "Мои пункты назн.". (→С.211)
2	Выберите, чтобы удалить промежуточную остановку.
3	Выберите, чтобы удалить все промежуточные остановки.

- Когда промежуточная остановка(и) удаляется, маршрут будет пересчитан

■ ИЗМЕНЕНИЕ ПОСЛЕДОВАТЕЛЬНОСТИ ПРОМЕЖУТОЧНЫХ ОСТАНОВОК

- 1 Отобразите экран с информацией о маршруте. (→С.205)
 - 2 Перетащите промежуточную остановку на требуемое положение.
- Маршрут будет пересчитан.

ИНФОРМАЦИЯ

- Если основное место назначения удаляется, последняя промежуточная остановка перед удаленным местом назначения становится новым основным местом назначения.

ОТОБРАЖЕНИЕ ИНФОРМАЦИИ О МАРШРУТЕ

- 1 Выберите  на карте.
 - 2 Выберите “Информация о маршруте”.
 - 3 Проверьте, что отображается экран с информацией о месте назначения.
- Информация о месте назначения (отображается, когда промежуточные остановки не настроены)

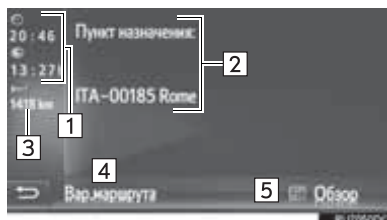

- Информация о маршруте для промежуточных остановок



7

СИСТЕМА НАВИГАЦИИ

Номер	Информация
1	Время прибытия, оставшееся время и расстояние до места назначения
2	Адрес места назначения
3	Расстояние до места назначения
4	Выберите, чтобы изменить предпочтение маршрута и критерии избегания. (→С.198)
5	Выберите, чтобы отобразить обзор маршрута.
6	Адрес промежуточных остановок
7	Выберите, чтобы изменить промежуточную остановку/место назначения (→С.204)

ОТОБРАЖЕНИЕ СПИСКА ПОВОРОТОВ

- 1 Выберите  на карте.
- 2 Выберите **“Список поворотов”**.
- 3 Выберите требуемый элемент для отображения сегмента.

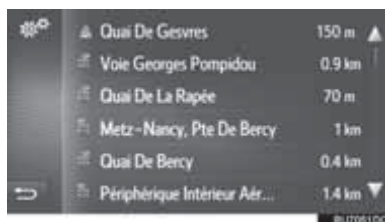

- Отображается указывающая стрелка, название улицы, расстояние до точки.
- 4 Проверьте, что отображаются подробности о сегменте.



- **“Объезд”**: Выберите для объезда сегмента. (→С.207)

БЛОКИРОВКА ДОРОГИ ВПЕРЕДИ

Фиксированное расстояние дороги впереди можно заблокировать.

- 1 Выберите  на карте.
- 2 Выберите “Блок. дор. впереди”.
- 3 Выберите требуемый элемент, чтобы выбрать требуемое расстояние объезда.

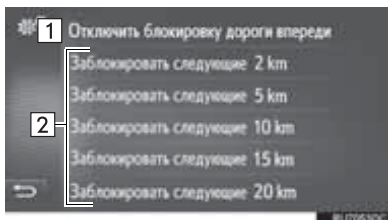

Номер	Функция
1	Выберите, чтобы выключить функцию.
2	Выберите для объезда следующих 2 km (км) ~ 20 km (км) текущего маршрута (дорога).

- Маршрут будет пересчитан.
- Блокированный маршрут будет помечен на карте.
- После объезда заблокированного маршрута, функция блокировки дороги впереди автоматически выключится.

ОБЪЕЗД СЕГМЕНТА НА МАРШРУТЕ

ОБЪЕЗД СЕГМЕНТА ИЗ СПИСКА ПОВОРОТОВ

ОБЪЕЗД СЕГМЕНТА

- 1 Отобразите список поворотов. (→С.206)
- 2 Выберите требуемый сегмент для объезда.

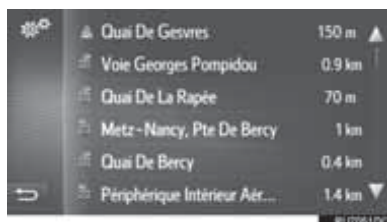

- 3 Выберите “Объезд”.



- Маршрут будет пересчитан.

■ ОТМЕНА ОБЪЕЗЖАЕМОГО СЕГМЕНТА

- 1 Отобразите список поворотов. (→С.206)
- 2 Выберите “Объезды”.

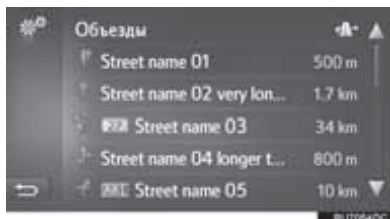

- 3 Выберите “Объезд откл.”.



- Если имеется более одной точки для объезда, будет отображаться список точек для объезда. Выберите точки из списка, чтобы отменить их объезд.
- Маршрут будет пересчитан.

■ ОБЪЕЗД СЕГМЕНТА ИЗ СПИСКА ДОРОЖНЫХ СООБЩЕНИЙ

■ ОБЪЕЗД СЕГМЕНТА

- 1 Отобразите список дорожных сообщений. (→С.185)
- 2 Выберите вкладку “На марш.”.
- 3 Выберите требуемый сегмент для объезда.



- 4 Выберите “Объезд”.

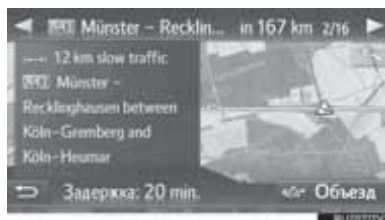

- Маршрут будет пересчитан.
- Метка ТМС на экране “На марш.” сменяется .

■ ОТМЕНА ОБЪЕЗЖАЕМОГО СЕГМЕНТА

- 1 Отобразите список дорожных сообщений. (→С.185)
- 2 Выберите вкладку “На марш.”.
- 3 Выберите объезжаемый сегмент.



- 4 Выберите “Объезд откл.”.



- Маршрут будет пересчитан.
- Метка ТМС на экране “На марш.” сменится .

ПЕРЕСЧЕТ МАРШРУТА ПО ДОРОЖНЫМ СООБЩЕНИЯМ

Вы будете проинформированы о соответствующих дорожных сообщениях на маршруте с помощью всплывающего окна.

Всплывающее окно может отличаться в зависимости от настроек дорожных сообщений. (→С.227)

► Если выбрано “Автом.”

- 1 Проверьте, что отображается экран подтверждения.



- Маршрут будет пересчитан автоматически.

► Если выбрано “Вруч.”

1 Проверьте, что отображается экран подтверждения.

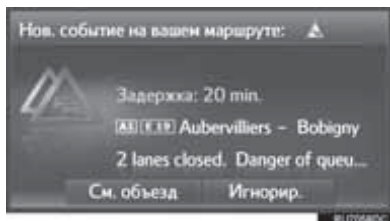

2 Выберите “См. объезд”.

● Выберите “Игнорир.”, чтобы вернуться на предыдущий экран.

3 Выберите “Объезд”.



● Маршрут будет пересчитан.

● Выберите “Игнорир.”, чтобы вернуться на предыдущий экран.

1. РЕГИСТРАЦИЯ ЗАПИСИ

РЕГИСТРАЦИЯ НОВОЙ
ЗАПИСИ

Можно зарегистрировать до 200 записей в этой системе.

РЕГИСТРАЦИЯ ИЗ СПИСКА
“Сохран.”

- 1 Отобразите экран меню “Навигация” и выберите “**Мои пункты назн.**”. (→С.172)
- 2 Выберите вкладку “**Сохран.**”.
- 3 Выберите “**Создать новую запись**”.

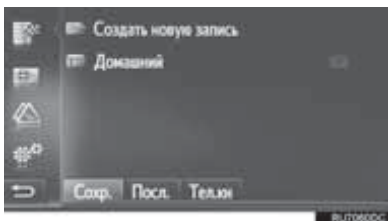

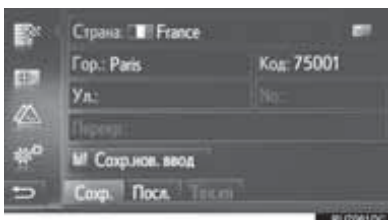

- 4 Введите адрес (→С.190) и затем выберите “**Сохран.нов. ввод**”.

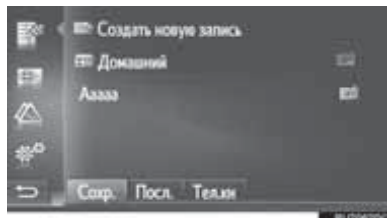

- 5 Введите имя записи и затем выберите “**ОК**”.

- 6 Проверьте, что запись зарегистрирована в списке “Сохран.”.



- Выберите , чтобы отобразить и изменить информацию о записи. (→С.217)

■ РЕГИСТРАЦИЯ “Домашний”

Если “Домашний” был зарегистрирован, при выборе “Домашний” можно зарегистрировать домашний адрес.

1 Выберите “Домашний”.

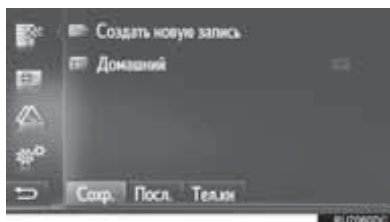

2 Выберите “Да”, когда появится экран подтверждения.

3 Выберите требуемый способ поиска точки.

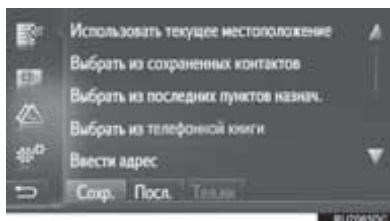

● Для получения дополнительных сведений о поиске точки на карте: →С.189.

► При выборе “Использовать текущее местоположение”

● Запись регистрируется как “Домашний” в списке “Сохранить”.

► Если вы ищите место назначения по “Ввести адрес”

4 Введите адрес и затем выберите “Сохранить как домашний адрес”.

► Если вы ищите место назначения по “Выбрать точку на карте”

4 Выберите требуемую точку на карте и затем выберите “Сохранить”.

► Если вы ищите место назначения по “Ввести географ.координаты”.

4 Введите гео-координаты и затем выберите “Сохранить”.

► Если вы ищите место назначения другими способами

4 Выберите требуемую запись из списка.

● Выберите , чтобы отобразить и изменить информацию о записи. (→С.217)

РЕГИСТРАЦИЯ С КАРТЫ

- 1 Выберите требуемую точку на карте.
- 2 Выберите “Сохранить”.



- 3 Выполните действия “РЕГИСТРАЦИЯ ИЗ СПИСКА “Сохранить” с “ЭТАПА 5”. (→С.211)

РЕГИСТРАЦИЯ ТЕКУЩЕГО МЕСТОПОЛОЖЕНИЯ

- 1 Отобразите положение и экран с информацией GPS. (→С.176)
- 2 Выберите “Сохранить текущее положение”.



- 3 Выполните действия “РЕГИСТРАЦИЯ ИЗ СПИСКА “Сохранить” с “ЭТАПА 5”. (→С.211)

РЕГИСТРАЦИЯ С POI

- 1 Выполните поиск точки по “POI”. (→С.191)
- 2 Выберите “Сохранить”.



- 3 Выполните действия “РЕГИСТРАЦИЯ ИЗ СПИСКА “Сохранить” с “ЭТАПА 5”. (→С.211)

РЕГИСТРАЦИЯ С ЭКРАНА ПАРАМЕТРОВ ЗАПИСИ

- 1 Отобразите экран параметров записи. (→С.217)
- 2 Выберите **“Добавить к сохраненным контактам”**.

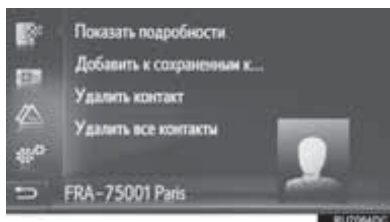

- 3 Выполните действия **“РЕГИСТРАЦИЯ ИЗ СПИСКА “Сохраненные контакты” с “ЭТАПА 5”**. (→С.211)

ИНФОРМАЦИЯ

- Если контакт включает адрес и номер телефона, они будут сохранены в списке **“Сохраненные контакты”** на экране **“Мои пункты назначения”** и экране **“Контакты”**. (→С.88, 211)

РЕГИСТРАЦИЯ С ЭКРАНА С ИНФОРМАЦИЕЙ О МАРШРУТЕ

- 1 Отобразите экран с информацией о маршруте. (→С.205)
- 2 Выберите  рядом с требуемой промежуточной остановкой или основным местом назначения.



- 3 Выберите **“Добавить к сохраненным контактам”**.

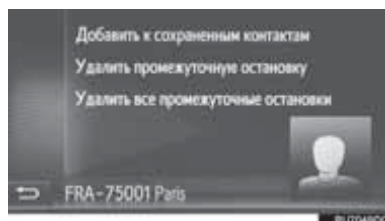

- 4 Выполните действия **“РЕГИСТРАЦИЯ ИЗ СПИСКА “Сохраненные контакты” с “ЭТАПА 5”**. (→С.211)

РЕГИСТРАЦИЯ С ВНЕШНЕГО УСТРОЙСТВА

ЗАГРУЗКА POI И МАРШРУТОВ ЧЕРЕЗ USB-НАКОПИТЕЛЬ

Форматированные данные “vCards” можно передать с USB-накопителя в эту систему. Переданные POI и маршруты будут сохранены в списке “Сохран.” на экране “Мои пункты назн.”. (→С.211)

- 1 Откройте крышку дополнительного бокса и затем откройте крышку USB-/AUX-порта.

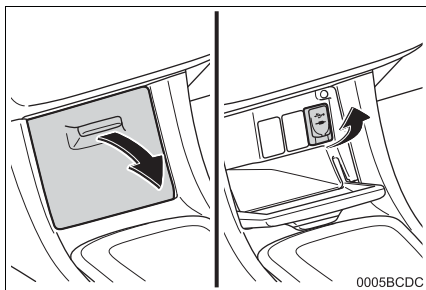

- 2 Подключите USB-накопитель.
- 3 Отобразите экран меню “Навигация” и выберите “Внес.пун.назнач.”. (→С.172)
- 4 Выберите вкладку “Расш.”.
- 5 Выберите “Загрузить POI и маршруты с USB”.

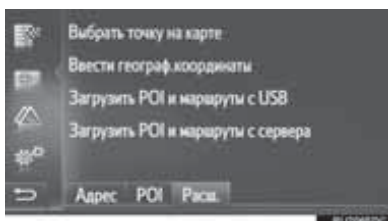

- 6 Проверьте, что строка хода выполнения отображается во время загрузки данных.

- Для того чтобы отменить эту функцию, выберите “Отмена”.

- 7 Проверьте, что экран подтверждения отображается, когда операция завершена.

- 8 Проверьте, что запись зарегистрирована в списке “Сохран.” на экране “Мои пункты назн.”. (→С.211)

ИНФОРМАЦИЯ

- Загрузка может выполняться неправильно в следующих случаях:
 - Автомобилю без интеллектуальной системы доступа без ключа: Переключатель двигателя поворачивается в положение “LOCK” во время загрузки.
 - Автомобилю с интеллектуальной системой доступа без ключа: Если переключатель двигателя выключается во время загрузки.
 - Если USB-накопитель извлекается до завершения загрузки
- Если достигнуто максимальное число возможных сохраненных контактов, появится экран подтверждения. Удалите контакт(ы), чтобы освободить место для нового контакта(ов). (→С.85)

■ ЗАГРУЗКА POI И МАРШРУТОВ С СЕРВЕРА

POI и маршруты можно добавлять путем загрузки с интернет-портала Toyota. Они будут сохранены в списке “Сохр.” на экране “Мои пункты назн.”. (→С.211) Для получения дополнительной информации о подключенной услуге: →С.246

2. ОТОБРАЖЕНИЕ И ИЗМЕНЕНИЕ ИНФОРМАЦИИ О ЗАПИСИ

ОТОБРАЖЕНИЕ И ИЗМЕНЕНИЕ ИНФОРМАЦИИ О ЗАПИСИ

- 1 Отобразите экран меню “Навигация” и выберите “**Мои пункты назн.**”. (→С.172)
- 2 Выберите требуемую вкладку.
- 3 Выберите  рядом с требуемой записью.

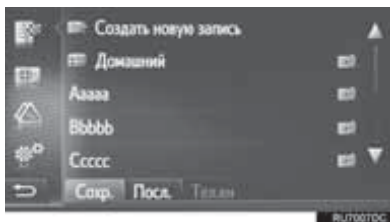

- Экран параметров списка “Сохран.”. (Когда запись выбрана)

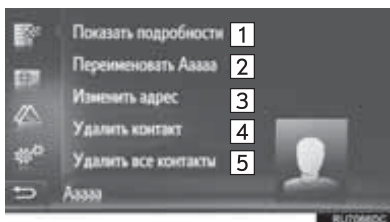

- Экран параметров списка “Сохран.”. (Когда маршрут выбран)

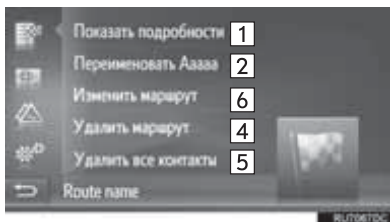

- Экран параметров записи списка “Посл.”

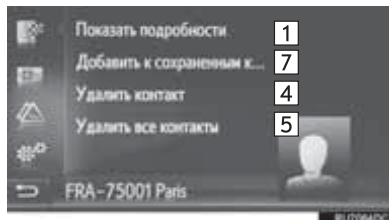

- Экран параметров записи списка “Тел.кн”

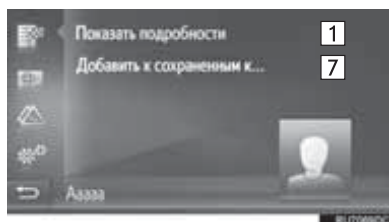

Номер	Функция	Стр.
1	Выберите, чтобы отобразить подробную информацию о записи.	218
2	Выберите, чтобы изменить имя записи.	218
3	Выберите, чтобы изменить адрес.	218
4	Выберите, чтобы удалить запись/маршрут/место назначения.	—
5	Выберите, чтобы удалить все записи/маршруты/места назначения.	—
6	Выберите, чтобы изменить маршрут.	219
7	Нажмите, чтобы зарегистрировать запись в списке “Сохран.” на экране “Мои пункты назн.” и экране “Контакты”.	214

ИНФОРМАЦИЯ

- Если запись, переданная с мобильного телефона, изменяется, изменение повлияет на запись в списке “Сохраненные” на экране “Мои пункты назначения” и экране “Контакты”. (→С.88, 211)

ОТОБРАЖЕНИЕ ПОДРОБНОЙ ИНФОРМАЦИИ О ЗАПИСИ

- 1 Отобразите экран параметров записи. (→С.217)
- 2 Выберите “Показать подробности”.
- 3 Проверьте подробную информацию о записи.



- Адрес будет помечен на карте.
- Отобразится адрес и изображение, при наличии, контакта из телефонной книги системы.

- Когда выбрано “Go”, отобразится начальный экран ведения по маршруту.

ИЗМЕНЕНИЕ ИМЕНИ ЗАПИСИ

- 1 Отобразите экран параметров записи. (→С.217)
- 2 Выберите “Переименовать”.
- 3 Введите новое имя и затем выберите “ОК”.

ИЗМЕНЕНИЕ АДРЕСА

- 1 Отобразите экран параметров записи. (→С.217)
- 2 Выберите “Изменить адрес”.
- 3 Введите новый адрес. (→С.190)

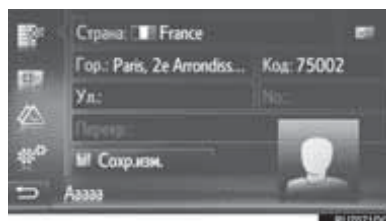

- 4 Выберите “Сохранить”.

ИЗМЕНЕНИЕ МАРШРУТА

- 1 Отобразите экран параметров записи. (→С.217)
- 2 Выберите “Изменить маршрут”.
- 3 Выберите  рядом с требуемой записью.

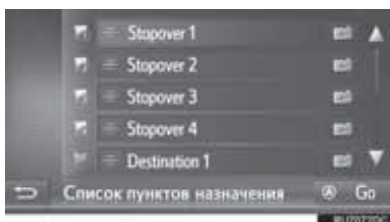

- Последовательность промежуточных остановок можно изменить, перетаскив место назначения на требуемое положение.

- 4 Выберите требуемый элемент.

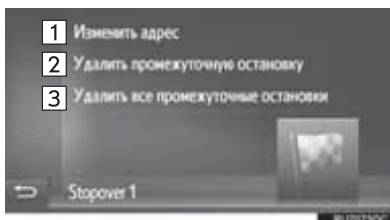

Номер	Функция
1	Выберите, чтобы изменить адрес. (→С.218)
2	Выберите, чтобы удалить промежуточную остановку.
3	Выберите, чтобы удалить все промежуточные остановки.

3. ОТПРАВКА И ВОССТАНОВЛЕНИЕ СОХРАНЕННЫХ КОНТАКТОВ С ПОМОЩЬЮ USB-НАКОПИТЕЛЯ

ОТПРАВКА СОХРАНЕННЫХ КОНТАКТОВ В USB-НАКОПИТЕЛЬ

Записи, сохраненные в списке “Сохраненные” на экране “Мои пункты назн.” и экране “Контакты” (→С.88, 211), можно передать в USB-накопитель.

- 1 Откройте крышку дополнительного бокса и затем откройте крышку USB-/AUX-порта.

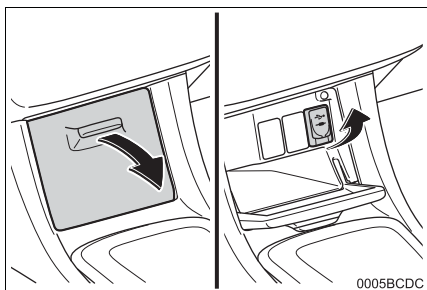

- 2 Подключите USB-накопитель.
- 3 Нажмите кнопку “**SETUP**”.

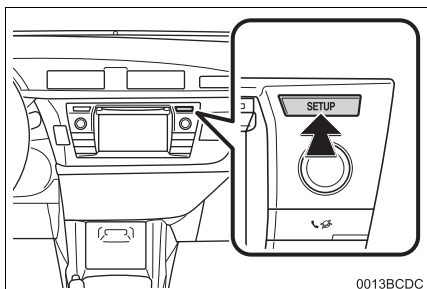

- 4 Выберите “**Общие**”.
- 5 Выберите “**Резервное копир. контактов на USB**”.

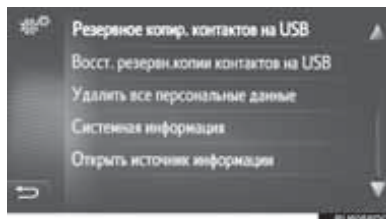

- 6 Проверьте, что строка хода выполнения отображается во время отправки данных.
- 7 Проверьте, что экран подтверждения отображается, когда операция завершена.

ИНФОРМАЦИЯ

- Загрузка может выполняться неправильно в следующих случаях:
 - Автомобили без интеллектуальной системы доступа без ключа: Переключатель двигателя поворачивается в положение “LOCK” во время загрузки.
 - Автомобили с интеллектуальной системой доступа без ключа: Если переключатель двигателя выключается во время загрузки.
 - Если USB-накопитель извлекается до завершения загрузки

ВОССТАНОВЛЕНИЕ СОХРАНЕННЫХ КОНТАКТОВ С USB- НАКОПИТЕЛЯ

Резервные данные можно передать с USB-накопителя в эту систему.

Переданные записи будут сохранены в списке “Сохран.” на экране “Мои пункты назн.” и экране “Контакты”. (→С.88, 211)

- 1 Откройте крышку дополнительного бокса и затем откройте крышку USB-/AUX-порта.

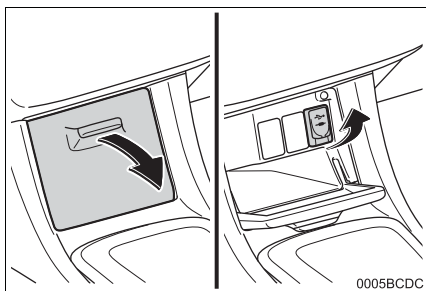

- 2 Подключите USB-накопитель.
- 3 Нажмите кнопку “**SETUP**”.

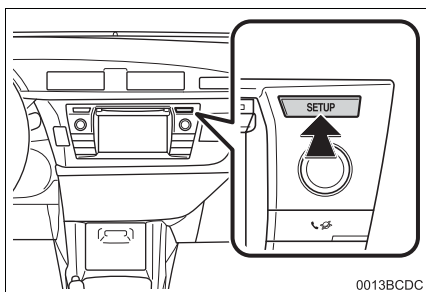

- 4 Выберите “**Общие**”.
- 5 Выберите “**Восст. резервн.копии контактов на USB**”.

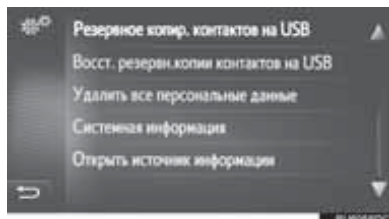

- 6 Проверьте, что строка хода выполнения отображается во время загрузки данных.
- 7 Проверьте, что экран подтверждения отображается, когда операция завершена.

ИНФОРМАЦИЯ

- Загрузка может выполняться неправильно в следующих случаях:
 - Автомобили без интеллектуальной системы доступа без ключа: Переключатель двигателя поворачивается в положение “LOCK” во время загрузки.
 - Автомобили с интеллектуальной системой доступа без ключа: Если переключатель двигателя выключается во время загрузки.
 - Если USB-накопитель извлекается до завершения загрузки

1. НАСТРОЙКИ КАРТЫ

НАСТРОЙКА КАРТЫ

- 1 Выберите  на карте.
- 2 Выберите “Параметры карты”.

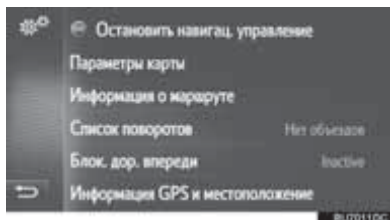

- 3 Выберите элемент для настройки.

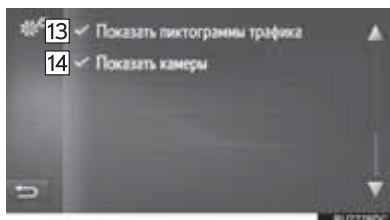
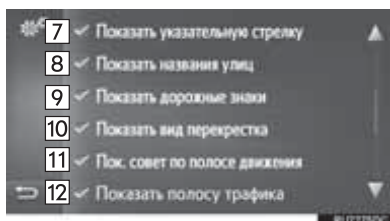
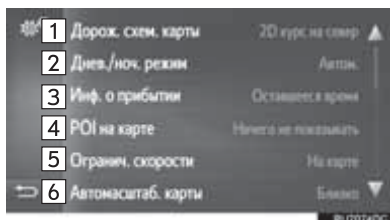

Номер	Функция	Стр.
1	Выберите, чтобы настроить схему карты на 2D север вверху, 2D навигация по направлению или 3D навигация по направлению.	178
2	Выберите, чтобы настроить режим экрана на “Автом.”, “День” или “Ночь”.	224
3	Выберите, чтобы настроить отображение информации о прибытии на время прибытия, оставшееся время до места назначения или выключить.	—
4	Выберите, чтобы настроить отображаемые категории значков POI.	223
5	Выберите, чтобы включить/выключить информацию об ограничении скорости.	224
6	Выберите, что включить/выключить функцию автоматического увеличения (когда автомобиль приближается к точке ведения).	—
7	Выберите, чтобы включить/выключить отображение стрелки ведения по маршруту с расстоянием до следующей точки маневра.	199

Номер	Функция	Стр.
8	Выберите, чтобы включить/выключить отображение названия текущей или следующей улицы (при приближении к маневру).	199
9	Выберите, чтобы включить/выключить отображение указательных столбов.	199
10	Выберите, чтобы включить/выключить отображение вида перекрестка.	199
11	Выберите, чтобы включить/выключить отображение рекомендованной полосы движения.	199
12	Выберите для включения/выключения отображения панели с информацией о дорожном движении.	199
13	Выберите, чтобы включить/выключить отображение значков дорожных сообщений.	185
14	Выберите, чтобы включить/выключить отображение значков видеокамер безопасности.	180

ИНФОРМАЦИЯ

- Текущая настройка каждого элемента отображается справа.

POI НА КАРТЕ

- 1 Отобразите экран “Параметры карты”. (→С.222)
- 2 Выберите “POI на карте”.
- 3 Выберите требуемые категории POI.

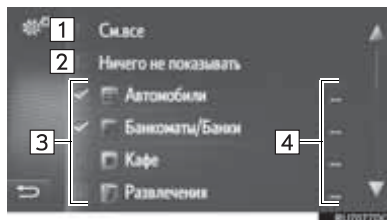

Номер	Функция
1	Выберите, чтобы отобразить все категории.
2	Выберите, чтобы скрыть все значки.
3	Выберите, чтобы выбрать основные категории.
4	Выберите, чтобы выбрать подкатегории.

ДНЕВНОЙ/НОЧНОЙ РЕЖИМ

- 1 Отобразите экран “Параметры карты”. (→С.222)
- 2 Выберите “Днев./ноч. режим”.
- 3 Выберите требуемый элемент.



Номер	Функция
1	Выберите, чтобы переключить экран на дневной или ночной режим в зависимости от положения выключателя фар головного света.
2	Выберите, чтобы всегда отображать карту в дневном режиме.
3	Выберите, чтобы всегда отображать карту в ночном режиме.

ОГРАНИЧЕНИЯ СКОРОСТИ

- 1 Отобразите экран “Параметры карты”. (→С.222)
- 2 Выберите “Огранич. скорости”.
- 3 Выберите требуемый элемент.

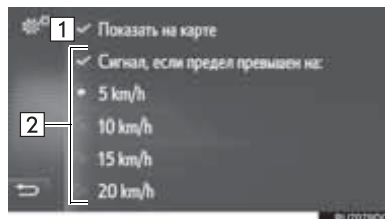

Номер	Функция
1	Выберите, чтобы отобразить ограничения скорости на карте.
2	Выберите, чтобы принимать звуковое предупреждение, если ограничение скорости будет превышено на определенный диапазон.

2. НАСТРОЙКИ МАРШРУТА

НАСТРОЙКА ПАРАМЕТРОВ
МАРШРУТАНАСТРОЙКА РАСЧЕТА
МАРШРУТА

- 1 Отобразите экран меню “Навигация” и выберите “**Вар.маршрута**”. (→С.172)
- 2 Выберите вкладку “**Избр.**”.
- 3 Выберите требуемый элемент.

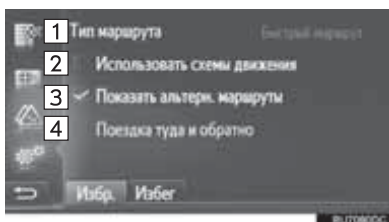

Номер	Функция
1	Выберите, чтобы выбрать тип маршрута “ Быстрый маршрут ”, “ Короткий маршрут ” или “ Эколог. маршрут ”.
2	Выберите, чтобы включить журнал дорожной информации в расчет маршрута.
3	Выберите, чтобы отобразить 3 маршрута (самый быстрый, самый короткий и экологичный) на карте после расчета маршрута.

Номер	Функция
4	Выберите, чтобы автоматически рассчитывать маршрут назад до начальной точки после достижения настроенного места назначения. Введенные промежуточные остановки также будут учитываться на обратном пути до начальной точки.

ИНФОРМАЦИЯ

- “Показать альтерн. маршруты” и “Поездка туда и обратно” нельзя выбрать одновременно.

НАСТРОЙКА КРИТЕРИЕВ
ИЗБЕЖАНИЯ ДЛЯ РАСЧЕТА
МАРШРУТА

- 1 Отобразите экран меню “Навигация” и выберите “**Вар.маршрута**”. (→С.172)
- 2 Выберите вкладку “**Избег**”.
- 3 Выберите требуемый элемент.

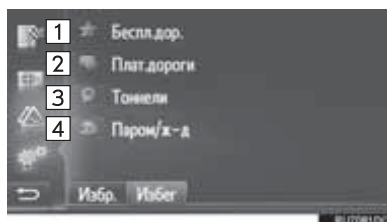

Номер	Функция
1	Выберите, чтобы избежать автострад.
2	Выберите, чтобы избежать платных дорог.
3	Выберите, чтобы избежать туннелей.

Номер	Функция
4	Нажмите, чтобы избежать паромных переправ и железнодорожных составов для перевозки автомобилей.

3. НАСТРОЙКИ ДОРОЖНЫХ СООБЩЕНИЙ

НАСТРОЙКИ ДОРОЖНЫХ СООБЩЕНИЙ

- 1 Отобразите экран меню “Навигация” и выберите “Сообщ. о трафике”. (→С.172)
- 2 Выберите вкладку “Пар.”.
- 3 Выберите требуемый элемент.

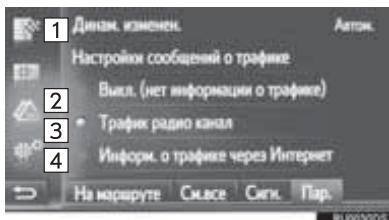

Номер	Функция	Стр.
1	Выберите, чтобы настроить способ изменения маршрута.	227
2	Выберите для отключения всех сообщений о дорожном движении.	—
3	Выберите для приема информации об обстановке на дорогах через радиостанцию ТМС.	228
4	Выберите для приема дорожной информации через Интернет.	229

НАСТРОЙКА СПОСОБА ИЗМЕНЕНИЯ МАРШРУТА

- 1 Отобразите экран “Пар.”. (→С.227)
- 2 Выберите “Динам.изм.маршрута”.
- 3 Выберите требуемый элемент.

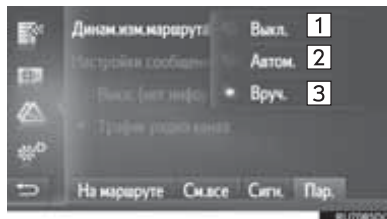

Номер	Функция
1	Выберите, чтобы отключить прием дорожных сообщений, и изменение маршрута не будет рассчитываться.
2	Выберите, чтобы включить отображение соответствующих дорожных сообщений на маршруте в качестве всплывающего окна и активировать автоматический расчет изменения маршрута.
3	Выберите, чтобы включить отображение соответствующих дорожных сообщений на маршруте в качестве всплывающего окна, но отключить автоматический расчет изменения маршрута. Пользователь решает, требуется расчет изменения маршрута или нет.

ПРИЕМ ДОРОЖНОЙ ИНФОРМАЦИИ ЧЕРЕЗ РАДИОСТАНЦИЮ TMC

- 1 Отобразите экран “Пар.”. (→С.227)
- 2 Выберите “Трафик радио канал”.
- 3 Выберите требуемый элемент.

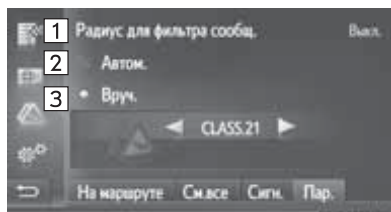

Номер	Функция
1	Выберите, чтобы настроить радиус для отображения дорожных сообщений.
2	Выберите, чтобы разрешить системе автоматически настраиваться на станцию TMC с наиболее сильным сигналом приема.
3	Выберите, чтобы вручную настроиться на станцию TMC. Выберите ◀ или ▶, когда эти кнопки доступны.

ИНФОРМАЦИЯ

- Когда вручную настроенная станция не может более приниматься, станция с наиболее сильным сигналом приема выбирается системой, а станция, настроенная вручную, затемняется. Когда вручную настроенная станция снова может приниматься, она будет использоваться как станция TMC.

НАСТРОЙКА ФИЛЬТРА РАДИУСА

- 1 Выберите “Радиус для фильтра сообщ.”.
- 2 Выберите требуемый элемент.



Номер	Функция
1	Выберите, чтобы выключить функцию.
2	Выберите, чтобы настроить радиус от 10 км (км) до 100 км (км).

ПРИЕМ ДОРОЖНОЙ ИНФОРМАЦИИ ЧЕРЕЗ ИНТЕРНЕТ

- 1 Вызовите экран “Настройки”. (→С.227)
- 2 Выберите “Сообщ. о трафике”.
- 3 Выберите элемент.

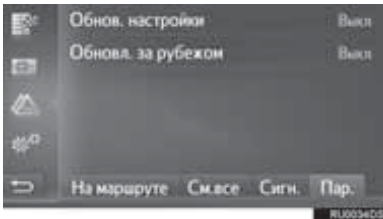

“**Обнов. настройки**”: обновление дорожной информации через Интернет при нахождении в своей стране.

“**Обновл. за рубежом**”: обновление дорожной информации через Интернет при нахождении за рубежом.

- 4 Выберите элемент.

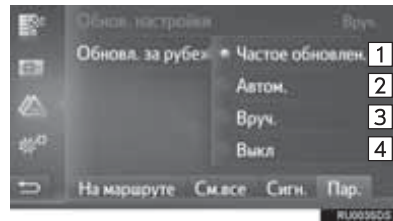

№	Функция
1	Выберите для автоматического обновления каждые 3 минуты.
2	Выберите для автоматического обновления каждые 6 минут.
3	Выберите для обновления вручную.
4	Выберите для отключения обновлений.

1. ОГРАНИЧЕНИЯ СИСТЕМЫ НАВИГАЦИИ

Эта система навигации рассчитывает текущее местоположение автомобиля, используя спутниковые сигналы, различные сигналы автомобиля, картографические данные и т.д. Однако, точное положение может не отображаться в зависимости от условий приема спутниковых сигналов, конфигурации дороги, состояния автомобиля или других обстоятельств.

Система глобального позиционирования (GPS), разработанная и используемая Министерством обороны США, обеспечивает определение точного местоположения автомобиля, обычно с использованием как минимум 4 или более спутников, а в некоторых случаях - 3 спутников. Система GPS имеет определенный уровень погрешности. Хотя система навигации обычно ее компенсирует, иногда возможны погрешности позиционирования до 100 м (м). Как правило, ошибки положения устраняются в течение нескольких секунд.



Возможно наличие физических препятствий для сигнала GPS, из-за которых определение положения автомобиля на дисплее карты будет неточным. Туннели, высотные здания, грузовые автомобили или даже предметы, размещенные на приборной панели, могут служить препятствиями для сигналов GPS.

Возможны перерывы в передаче сигналов спутниками GPS из-за ремонта или профилактических работ.

Даже если система навигации принимает четкие сигналы GPS, положение автомобиля может отображаться неточно или в некоторых случаях может отображаться неправильное ведение по маршруту.



УВЕДОМЛЕНИЕ

- Тонировка стекол является препятствием для сигналов GPS. В состав большинства тонировочных пленок стекла входит металл, который вызывает помехи при приеме сигнала GPS антенной. Использование тонировки стекол на автомобилях, оснащенных системами навигации, не рекомендуется.
- Определение текущего местоположения автомобиля может быть неточным в следующих случаях:
 - При движении по Y-образному участку дороги с поворотами под острым углом.
 - При движении по извилистой дороге.
 - При движении по дороге, вызывающей пробуксовку, например, по дороге, покрытой песком, гравием, снегом и т.д.
 - При движении по длинной прямой дороге.
 - Если автострада и улицы располагаются параллельно.
 - После переправы на пароме или транспортировки на эвакуаторе.

- Когда выполняется поиск длинного маршрута при движении с высокой скоростью.
 - При движении без правильной настройки калибровки текущего местоположения.
 - После повторного изменения направления при движении вперед или назад или развороте на поворотной платформе на парковке.
 - При выезде с крытого паркинга или парковочного гаража.
 - Если установлен каркас для съемной крыши.
 - При движении с установленными цепями противоскольжения.
 - Если шины изношены.
 - После замены шины или шин.
 - При использовании шин, которые не соответствуют заводским спецификациям по размеру.
 - Если давление в любой из четырех шин неправильное.
- Ведение по маршруту может быть неправильным в следующих случаях:
 - При повороте на перекрестке вне предписанного ведения по маршруту.
 - Если настроено более одного места назначения, но какое-либо из них пропущено, функция автоматического изменения маршрута будет отображать маршрут, возвращающийся в место назначения, которое было пропущено.
 - При повороте на перекрестке, для которого отсутствует ведение по маршруту.
 - При проезде через перекресток, для которого отсутствует ведение по маршруту.
 - Во время автоматического изменения маршрута ведение по маршруту может быть недоступно для следующего поворота направо или налево.
 - Во время движения с высокой скоростью автоматическое изменение маршрута может занять много времени. При автоматическом изменении маршрута может отображаться маршрут объезда.
 - После автоматического изменения маршрута маршрут не может быть изменен.
 - Отображается или объявляется ненужный разворот.
 - Местоположение может иметь несколько названий, а система будет объявлять одно или более.
 - Может не выполняться поиск некоторых маршрутов.
 - Если маршрут до места назначения включает гравийные, грунтовые дороги или проезды, ведение по маршруту может не отображаться.
 - Точка места назначения может быть указана на противоположной стороне улицы.
 - Если на части маршрута действуют правила движения, запрещающие въезд автомобиля в определенное время суток, время года или по другим причинам.

- Данные о дороге и картографические данные, сохраненные в системе навигации, могут быть неполными, или их версия может быть устаревшей.

ИНФОРМАЦИЯ

- В этой системе навигации используются данные перестановки шин; она предусматривает работу с предписанными заводом шинами для данного автомобиля. Установка шин, которые отличаются от оригинальных по диаметру, может вызвать неточность определения текущего местоположения автомобиля. Давление в шинах также влияет на диаметр шин, поэтому давление во всех 4 шинах должно быть правильным.

2. ОБНОВЛЕНИЯ НАВИГАЦИОННОЙ БАЗЫ ДАННЫХ

ОБНОВЛЕНИЕ
НАВИГАЦИОННОЙ БАЗЫ
ДАННЫХ

Навигационная база данных, которая содержит системное программное обеспечение и картографические данные и т.д., может обновляться с помощью USB-накопителя.

Для получения дополнительных сведений обратитесь к дилеру Toyota или см. интернет-портал Toyota (www.my.toyota.eu).

- 1 Откройте крышку дополнительного бокса и затем откройте крышку USB-/AUX-порта.

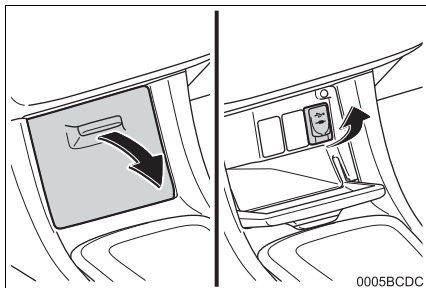

- 2 Подключите USB-накопитель.
- 3 Выберите “Да”, когда появится экран подтверждения.
- 4 Введите лицензионный ключ.
 - Если лицензионный ключ недействителен, навигационная база данных не будет обновлена.
- 5 Выберите “Подтвердить”.
- 6 Проверьте, что отображается экран обновления.

ИНФОРМАЦИЯ

- Обновление может выполняться неправильно в следующих случаях:
 - Автомобили без интеллектуальной системы доступа без ключа: Переключатель двигателя поворачивается в положение “LOCK” во время обновления.
 - Автомобили с интеллектуальной системой доступа без ключа: Если переключатель двигателя выключается во время обновления.
 - Если USB-накопитель извлекается до завершения обновления
- Время, требуемое для завершения процесса обновления, зависит от размера данных.

ПРИЛОЖЕНИЕ

1 РАБОТА С ПРИЛОЖЕНИЯМИ

- 1. КРАТКИЙ СПРАВОЧНИК..... 236**
- 2. СЛАЙД-ШОУ
ИЗОБРАЖЕНИЙ..... 239**
ОТОБРАЖЕНИЙ ИЗОБРАЖЕНИЙ ... 239
РАБОТА СО СЛАЙД-ШОУ
ИЗОБРАЖЕНИЙ 240
- 3. ЭЛЕКТРОННОЕ
СООБЩЕНИЕ 241**
ПРИЕМ ЭЛЕКТРОННОЙ ПОЧТЫ 241
ПРОВЕРКА ЭЛЕКТРОННОГО
СООБЩЕНИЯ 242
- 4. MirrorLink™ 243**
- 5. TOYOTA EUROCARE 244**
РЕГИСТРАЦИЯ СТРАНЫ 244
ИСПОЛЬЗОВАНИЕ TOYOTA
EUROCARE 245

2 ПОДКЛЮЧЕННАЯ УСЛУГА

- 1. ОБЗОР ПОДКЛЮЧЕННЫХ
УСЛУГ 246**

**2. ПЕРЕД ИСПОЛЬЗОВАНИЕМ
ПОДКЛЮЧЕННЫХ
УСЛУГ 250**

- СОЗДАНИЕ УЧЕТНОЙ ЗАПИСИ НА
ИНТЕРНЕТ-ПОРТАЛЕ 250
ПРОЦЕСС ВХОДА В СИСТЕМУ
ПОДКЛЮЧЕННЫХ УСЛУГ 251

3. ПОИСК ПО СЕТИ 252

- ПОИСК ПО СЕТИ..... 252
ПРОСМОТР ПОДРОБНОСТЕЙ
POI* 255
ВЫБОР ИНФОРМАЦИОННО-
ПОИСКОВОЙ СИСТЕМЫ 255

4. Street View 256**5. Panoramio..... 257****6. ЗАГРУЗКА POI/МАРШРУТА 258**

- ЗАГРУЗКА ЧЕРЕЗ МОБИЛЬНЫЙ
ТЕЛЕФОН 258
ЗАГРУЗКА С USB-НАКОПИТЕЛЯ..... 258

**7. УПРАВЛЕНИЕ ПРИЛОЖЕНИЕМ
С ПОМОЩЬЮ
ПОДКЛЮЧЕННОЙ
УСЛУГИ..... 259**

- ЗАГРУЗКА ПРИЛОЖЕНИЯ В
СИСТЕМУ 259
УПРАВЛЕНИЕ ПРИЛОЖЕНИЕМ 260

Не все подключенные услуги могут быть доступны во всех странах.

Некоторыми функциями нельзя пользоваться во время движения.

*: Точка интереса

1. КРАТКИЙ СПРАВОЧНИК

Приложения можно открыть, нажав кнопку  .

При каждом нажатии на кнопку  экран переключается между экраном меню “Телефон” и экраном меню “Extras”/“Toyota online”.

При нажатии на кнопку  выполняется возврат на последний отображавшийся экран. Выберите  , чтобы отобразить экран меню “Extras”/“Toyota online”.

► Мультимедийная система

■ ЭКРАН “Extras”

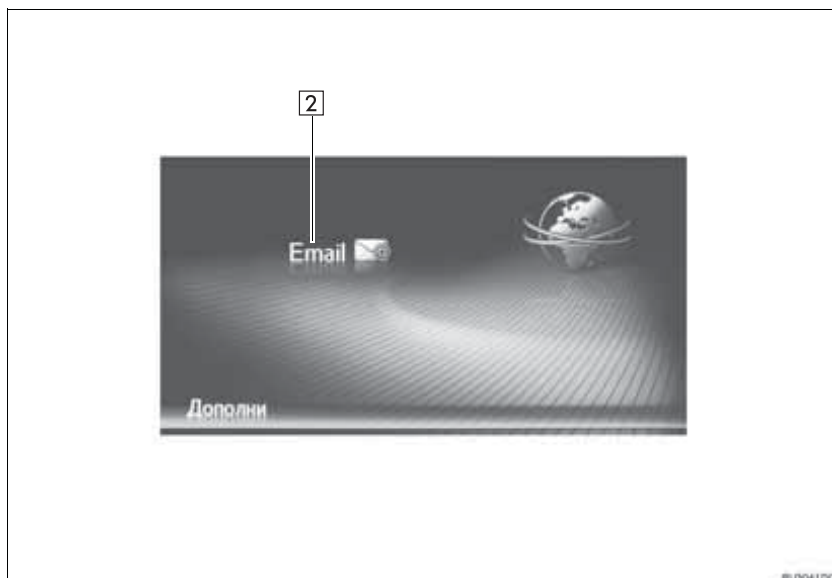

► Система навигации

■ ЭКРАН “Toyota online”

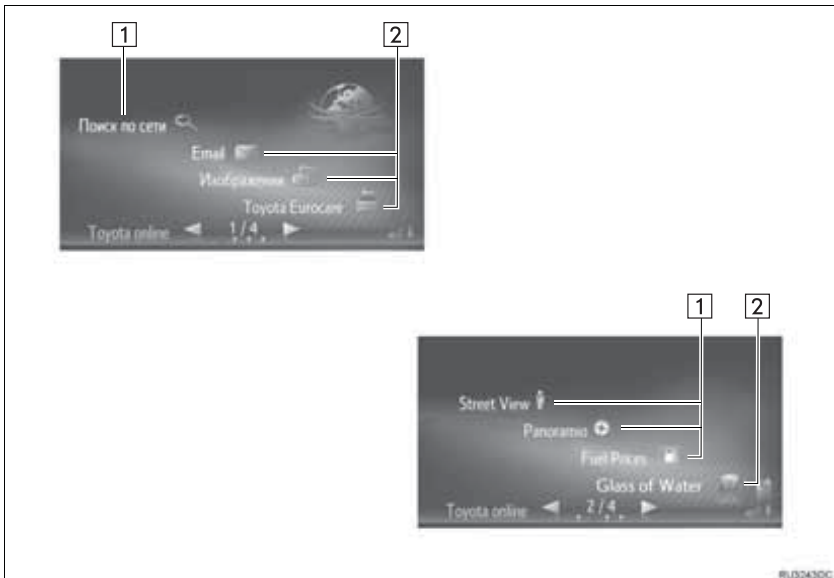

Номер	Функция	Приложение	Стр.
1*	Выберите, чтобы получить доступ к подключенной услуге.	Поиск по сети	252
		Street View	256
		Panoramio	257
2	Выберите, чтобы открыть предустановленное приложение.	Изображения*	239
		Email	241
		MirrorLink™	243
		Toyota Eurocare*	244

*: С функцией навигации

ИНФОРМАЦИЯ

- Указанный экран на иллюстрациях может отличаться от экрана вашего автомобиля в отношении оборудования.

2. СЛАЙД-ШОУ ИЗОБРАЖЕНИЙ*

Изображения, сохраненные на USB-накопителе, можно просматривать.



ИНФОРМАЦИЯ

- Эта функция недоступна во время движения.
- Когда автомобиль начинает движение во время просмотра изображений, отобразится всплывающее окно, и изображения не будут отображаться. Выберите **“Назад”**, чтобы вернуться на экран меню **“Toyota online”**.
- Доступный формат изображений: JPEG, PNG и BMP

ОТОБРАЖЕНИЙ
ИЗОБРАЖЕНИЙ

- 1 Откройте крышку дополнительного бокса и затем откройте крышку USB-/AUX-порта.

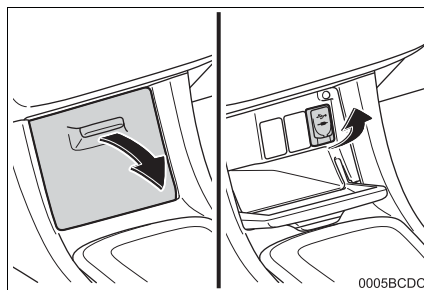

- 2 Подключите USB-накопитель.
- 3 Отобразите экран меню **“Toyota online”**. (→С.236)
- 4 Выберите **“Изображения”**.
 - Слайд-шоу начнется автоматически.

ИНФОРМАЦИЯ

- Все читаемые изображения на устройстве отображаются в хронологической последовательности. По окончании слайд-шоу повторится.
- Изображения будут сменяться каждые несколько секунд.

* : С функцией навигации

РАБОТА СО СЛАЙД-ШОУ ИЗОБРАЖЕНИЙ

Слайд-шоу можно воспроизвести, приостановить, а также можно выбрать требуемые изображения.

ИНФОРМАЦИЯ

- Когда слайд-шоу воспроизводится, сенсорные кнопки паузы и пропуска автоматически исчезают через несколько секунд.

1 Выберите .



2 Проверьте, что отображаются переключатели управления.



Номер	Функция
1	Выберите, чтобы отобразить предыдущее/следующее изображение.
2	Выберите, чтобы приостановить слайд-шоу. Выберите  , чтобы снова воспроизвести слайд-шоу.
3	Выберите, чтобы выбрать переключатели управления.

3. ЭЛЕКТРОННОЕ СООБЩЕНИЕ

Входящие электронные сообщения можно загрузить в подключенный телефон с интерфейсом Bluetooth®. Перед использованием этого приложения подключите телефон с интерфейсом Bluetooth® к профилю телефона. (→С.123, 132)



ИНФОРМАЦИЯ

- Данная функция может быть недоступна в зависимости от телефона.
- Электронные сообщения нельзя отправлять с помощью этой функции.
- Загрузка может выполняться неправильно в следующих случаях:
 - Автомобили без интеллектуальной системы доступа без ключа: Переключатель двигателя поворачивается в положение "LOCK" во время загрузки.
 - Автомобили с интеллектуальной системой доступа без ключа: Если переключатель двигателя выключается во время загрузки.

ПРИЕМ ЭЛЕКТРОННОЙ ПОЧТЫ

Когда принимается новое электронное сообщение, на экране отображается всплывающее окно.

- 1 Выберите **“Просмотр”**, чтобы проверить электронное сообщение.
- 2 Проверьте, что электронное сообщение отображается.

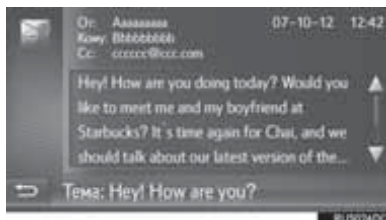

ИНФОРМАЦИЯ

- Эту функцию можно включить или выключить. (→С.147)

ПРОВЕРКА ЭЛЕКТРОННОГО СООБЩЕНИЯ

- 1 Отобразите экран меню “Extras”/ “Toyota online”. (→С.236)
- 2 Выберите “Email”.
 - По завершении загрузки электронного сообщения отобразится список сообщений.
- 3 Выберите требуемое электронное сообщение.

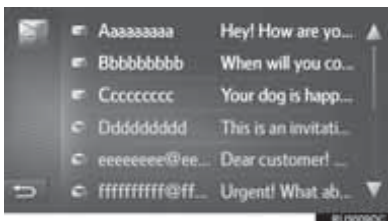

- Состояние электронного сообщения указывается следующими значками.



: Непрочитанное сообщение



: Прочитанное сообщение

- 4 Проверьте, что сообщение отображается.



4. MirrorLink™

Когда совместимое с MirrorLink™ устройство подключено по USB, экран MirrorLink™ отображается на дисплее системы навигации/мультимедийная система. Устройством MirrorLink™ можно управлять с помощью системы навигации/мультимедийная система.

- 1 Откройте крышку дополнительного бокса и затем откройте крышку USB-/AUX-порта.

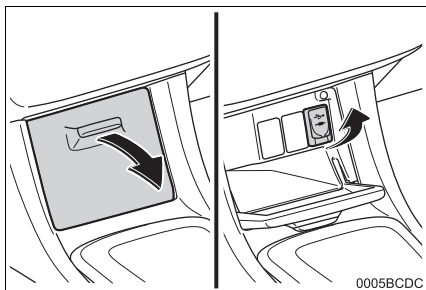

- 2 Подключите устройство MirrorLink™.
 - Только одно устройство MirrorLink™ можно подключить за один раз.
- 3 Отобразите экран меню “Extras”/“Toyota online”. (→С.236)
- 4 Выберите требуемое положение, когда отображаются доступные приложения MirrorLink™.
 - Отображение приложения MirrorLink™ может отличаться от показанного в зависимости от устройства или приложения MirrorLink™.
- 5 Проверьте, что экран подтверждения отображается, и затем выберите “Подтвердить”.

ИНФОРМАЦИЯ

- Эта функция может быть недоступна в зависимости от устройства.

5. TOYOTA EUROCARE*

Эта функция используется для совершения вызова в службу Toyota Eurocare.

Перед использованием этой функции подключите телефон с интерфейсом Bluetooth® к профилю телефона. (→С.132)

РЕГИСТРАЦИЯ СТРАНЫ

- 1 Отобразите экран меню “Toyota online”. (→С.236)
- 2 Выберите “Toyota Eurocare”.
- 3 Выберите страну.

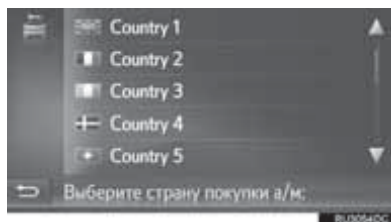

- 4 Проверьте, что страна отображается на экране.



ИЗМЕНЕНИЕ СТРАНЫ

- 1 Отобразите экран меню “Toyota online”. (→С.236)
- 2 Выберите “Toyota Eurocare”.
- 3 Выберите зарегистрированную страну.

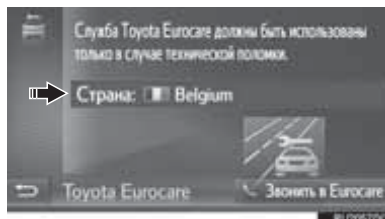

- 4 Выберите другую страну, чтобы заменить существующую страну.

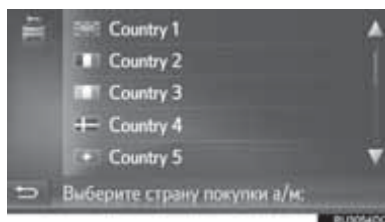

- 5 Проверьте, что страна отображается на экране.

*: С функцией навигации

ИСПОЛЬЗОВАНИЕ TOYOTA EURO CARE

- 1 Отобразите экран меню “Toyota online”. (→С.236)
- 2 Выберите “Toyota Eurocare”.



- 3 Выберите “Звонить в Eurocare”.

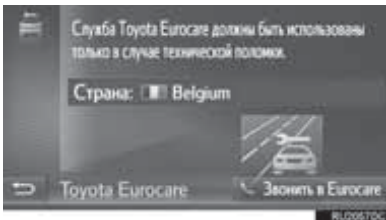

- 4 Выберите “Да”, когда появится экран подтверждения.

- 5 Проверьте, что отображается следующий экран.

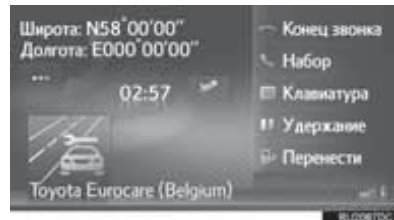

- Географические координаты текущего местоположения будут отображаться в левом верхнем углу экрана.
- Когда “...” появляется на экране, выберите, чтобы отобразить следующие подробности о положении.
На шоссе: Номер шоссе, направление движения и следующий съезд.
На других дорогах: Адресная информация.
При каждом выборе “...” экран будет переключаться между географическими координатами и подробностями о положении.

ИНФОРМАЦИЯ

- Вызов следует совершать в стране, где доступна служба Toyota Eurocare.

1. ОБЗОР ПОДКЛЮЧЕННЫХ УСЛУГ*

Следующие услуги доступны путем подключения системы навигации к интернет-порталу Toyota по интернету с использованием мобильного телефона.

- Поиск по сети: Новые заведения, такие как рестораны, бары и т.д., не зарегистрированные в системе навигации, можно настроить как место назначения.
- Импорт памятных мест и маршрутов: Заведения, поиск которых выполнялся с помощью компьютера, можно настроить как место назначения и зарегистрировать в списке "Сохранить" на экране "Мои пункты назначения". (→С.211)
- Персональная настройка автомобиля: Некоторые настройки автомобиля можно изменить через подключенные сервисы, используя данные настройки автомобиля с портала Toyota или отправляя данные на этот портал. (→С.145)
- Просмотр улиц: можно просмотреть конкретный участок с помощью сервиса "Просмотр улиц".
- Panoramio: можно просматривать доступные в сети фотографии, комментарии и другую информацию.
- Приложение для загрузки: можно добавлять различные функции путем загрузки приложений с помощью USB-памяти.

► Онлайн-поиск/Street View/Panoramio

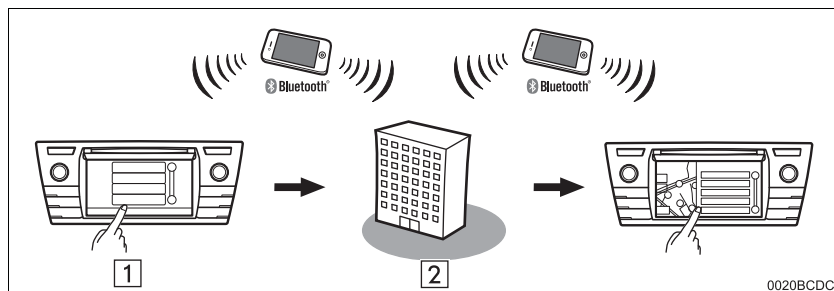

Номер	Наименование	Операция
1	Система навигации	Введите ключевое слово.
2	Интернет-портал Toyota*/Провайдер контента	Ключевое слово передается в информационно-поисковую систему, результаты принимаются и отправляются в систему навигации.

*: Для получения дополнительных сведений об интернет-портале Toyota см. www.my.toyota.eu.

*: С функцией навигации

► Импорт памятных мест и маршрутов: Загрузка через мобильный телефон

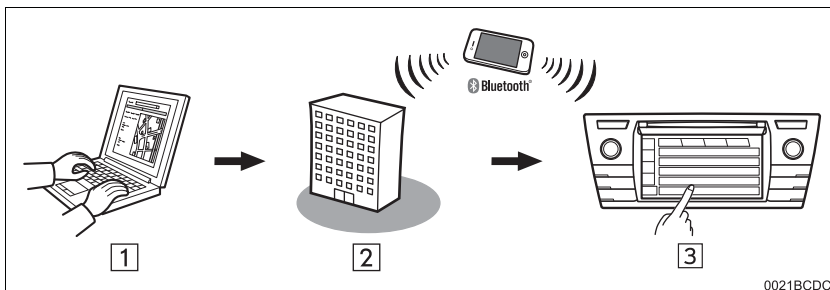

► Импорт памятных мест и маршрутов: Загрузка с USB-накопителя

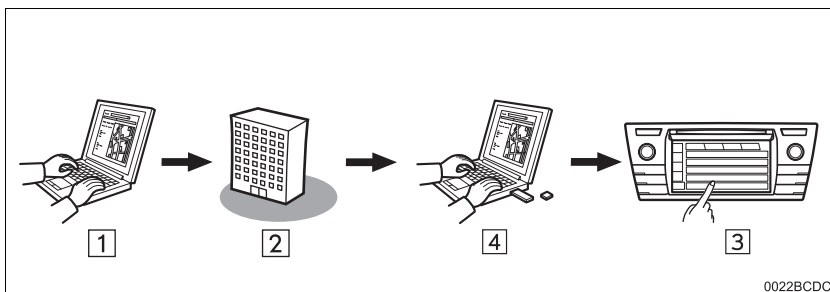

Номер	Наименование	Операция
1	Персональный компьютер и интернет-портал Toyota*	Откройте интернет-портал и выполните поиск POI и маршрутов.
2	Интернет-портал Toyota*	POI и маршруты сохраняются на интернет-портале Toyota.
3	Система навигации	По интернету POI и маршруты загружаются в систему навигации. По USB POI и маршруты загружаются в систему навигации.
4	USB-накопитель	POI и маршруты сохраняются на USB.

*: Для получения дополнительных сведений об интернет-портале Toyota см. www.my.toyota.eu.

► Индивидуальные настройки автомобиля: Отправка и получение данных настроек автомобиля с интернет-портала Toyota

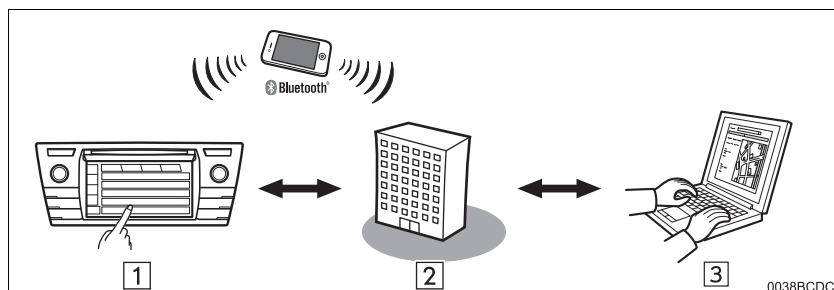

Номер	Наименование	Операция
1	Система навигации	По интернету настройки автомобиля передаются/принимаются с интернет-портала Toyota.
2	Интернет-портал Toyota*	Настройки автомобиля сохраняются на интернет-портале Toyota.
3	Персональный компьютер и интернет-портал Toyota*	Зайдите на интернет-портал и измените настройки автомобиля.

*: Для получения дополнительных сведений об интернет-портале Toyota см. www.my.toyota.eu.

► Приложение для загрузки

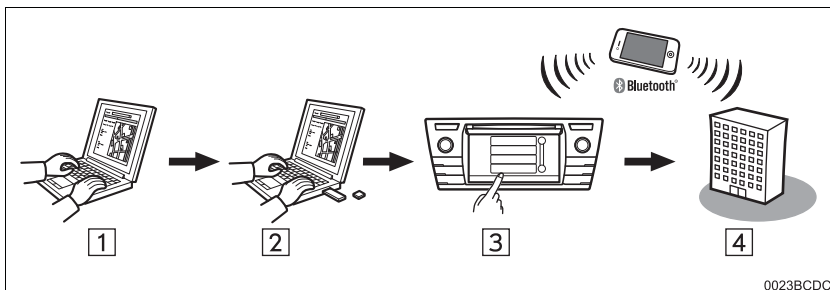

0023BCDC

Номер	Наименование	Операция
1	Персональный компьютер и интернет-портал Toyota*	Откройте интернет-портал и загрузите приложение.
2	USB-накопитель	Загруженное приложение сохраняется на USB.
3	Система навигации	По USB приложение загружается в систему навигации. Запускает приложение на системе навигации.
4	Провайдер контента	Контент, принятый по мобильному телефону.

*: Для получения дополнительных сведений об интернет-портале Toyota см. www.my.toyota.eu.

2. ПЕРЕД ИСПОЛЬЗОВАНИЕМ ПОДКЛЮЧЕННЫХ УСЛУГ*

СОЗДАНИЕ УЧЕТНОЙ ЗАПИСИ НА ИНТЕРНЕТ-ПОРТАЛЕ

Перед использованием подключенных услуг необходимо сначала открыть интернет-портал Toyota (www.my.toyota.eu) с персонального компьютера и создать учетную запись.

- Для того чтобы использовать эту услугу, требуется телефон с интерфейсом Bluetooth®, совместимый с DUN/PAN, с действующим тарифным планом.
- При использовании подключенных услуг, в зависимости от тарифного плана, может взиматься соответствующая плата.
- При использовании мобильного телефона в роуминге (вне географической зоны охвата провайдера сети сотовой связи) взимается более высокая плата за соединение.

ПРОВЕРКА ИДЕНТИФИКАЦИИ УСТРОЙСТВА

- 1 Нажмите кнопку “**SETUP**”.

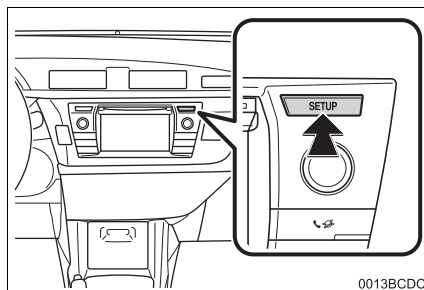

- 2 Выберите “**Общие**”.



- 3 Выберите “**Системная информация**”.

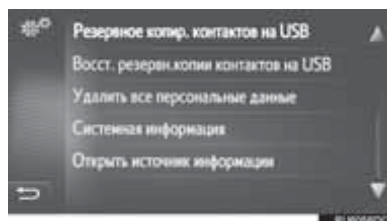

*: С функцией навигации

- 4 Проверьте, что ID устройства отображается.



ПРОЦЕСС ВХОДА В СИСТЕМУ ПОДКЛЮЧЕННЫХ УСЛУГ

Перед использованием подключенных услуг подключите телефон с интерфейсом Bluetooth® к интернет-профилю. (→С.132)

- 1 Активируйте любую подключенную услугу.

Как активировать подключенную услугу	Стр.
Поиск по сети	252
Street View	256
Panoramio	257
Загрузка POI/Маршрутов	258
Загруженное приложение	259
Индивидуальные настройки автомобиля	145

- Когда отображается экран предупреждения о стоимости или роуминге, выберите “Продолжить”. Эту функцию можно включить или выключить. (→С.143)

- 2 Выберите “Имя пользователя”.

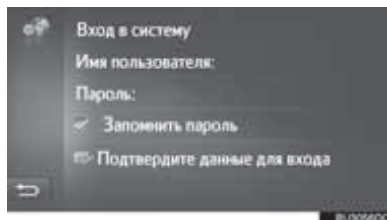

- 3 Введите имя пользователя сервера и затем выберите “ОК”.

- 4 Выберите “Пароль”.

- 5 Введите пароль сервера и затем выберите “ОК”.

- 6 Выберите “Подтвердите данные для входа”.

- Когда “Запомнить пароль” включен, введенная регистрационная информация пользователя будет записана для каждого входа в систему.
- Если учетная запись имеет уже 5 зарегистрированных автомобилей, невозможно зарегистрировать еще один автомобиль.

3. ПОИСК ПО СЕТИ*

ПОИСК ПО СЕТИ

Место назначения можно выбрать с помощью подключенной услуги.

Онлайновый поиск доступен не во всех странах.

1 Отобразите экран меню “Toyota online”. (→С.236)

2 Выберите “Поиск по сети”

● Онлайновый поиск можно ввести на экране “POI”. (→С.191)

3 Выберите, чтобы выбрать требуемую информационно-поисковую систему.

● Если доступно более одной информационно-поисковой системы, эти системы будут отображаться.

● Можно изменить требуемую информационно-поисковую систему. (→С.255)

4 Выберите требуемую зону поиска.

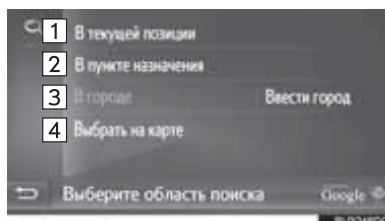

Номер	Функция
1	Выберите, чтобы настроить местоположение вокруг текущего местоположения.
2	Выберите, чтобы настроить местоположение вокруг основного места назначения.
3	Выберите, что настроить требуемый город. Выберите “Вести город”, чтобы ввести название города и затем выберите “ОК”.
4	Выберите, чтобы настроить местоположение, используя точку на карте. Выберите требуемую точку на карте и затем выберите “Выбрать”.

5 Введите искомое слово и затем выберите “ОК”.



: Выберите, чтобы ввести ключевые слова из ранее настроенного списка ключевых слов. (→С.254)

*: С функцией навигации

- 6 Проверьте, что результаты поиска отображаются. Выберите требуемый элемент.

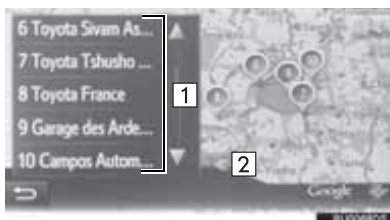

Номер	Функция
1	Результаты поиска <ul style="list-style-type: none"> До 20 результатов поиска загружаются одновременно. Выделенные рекламные объявления могут отображаться вверху списка результатов поиска.
2	Выберите, чтобы отобразить полноэкранную карту.

- В конце списка будет отображаться **“Загрузить еще”**. Выберите **“Загрузить еще”**, чтобы искать до 20 новых элементов.
 - “Загрузить еще”** не будет отображаться, если список включает только менее 20 записей.
 - Выберите **“Предыдущие результаты”**, чтобы отобразить предыдущий результат.

- 7 Выберите **“Go”**.

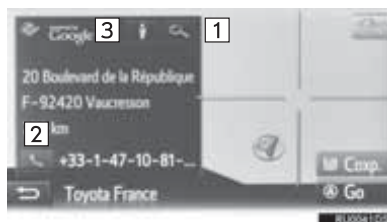

Номер	Функция	Стр.
1	Выберите, чтобы отобразить подробную информацию.	255
2	Выберите, чтобы вызвать зарегистрированный номер телефона.	91
3	Выберите для отображения сервиса “Просмотр улиц”.	256

- Маршрут будет пересчитан.

ИНФОРМАЦИЯ

- После однократной настройки учреждений, полученных с помощью “Поиск по сети”, в качестве места назначения они будут сохранены в списке “Сохран.” на экране “Мои пункты назн.”.

ВВОД КЛЮЧЕВЫХ СЛОВ ИЗ СПИСКА

Снова выполните поиск, запущенный с журнала искомого слова.

Максимальное число журнала искомых слов составляет 10.

- 1 Выберите  на экране ввода искомого слова.
- 2 Выберите требуемое слово.

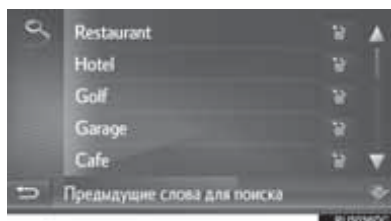

- 3 Выберите “OK”.

УДАЛЕНИЕ ЖУРНАЛА ИСКОМЫХ СЛОВ

- 1 Выберите .
- 2 Выберите требуемый элемент.



- 3 Выберите “Да”.

ПРОСМОТР ПОДРОБНОСТЕЙ POI

- 1 Выберите  на экране с информацией о POI.
- 2 Проверьте, что отображаются подробности выбранной POI.

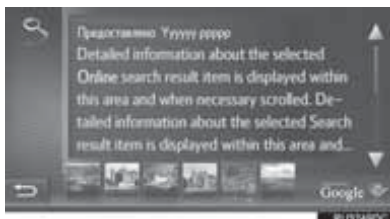

- Выберите требуемое изображение, чтобы отобразить полный экран. (при наличии)

ВЫБОР ИНФОРМАЦИОННО- ПОИСКОВОЙ СИСТЕМЫ



В течение всего процесса поиска можно сменить информационно-поисковую систему, выбрав логотип текущей информационно-поисковой системы.

- 1 Нажмите  на логотип информационно-поисковой системы.



- Появится список других доступных информационно-поисковых систем.
- 2 Выберите  требуемую информационно-поисковую систему.
- После выбора одной из информационно-поисковых систем процесс поиска начнется сначала с этого провайдера.
 - Если другие информационно-поисковые системы недоступны, выбор логотипа информационно-поисковой системы не будет иметь никакого эффекта.

ИНФОРМАЦИЯ

-  или : Указывает, активно онлайн-соединение или нет. После тайм-аута в 1 минуту активное онлайн-соединение будет автоматически прервано.

4. Street View*

Конкретный участок можно просмотреть при помощи сервиса “Просмотр улиц”.

- 1 Вызовите экран меню “Toyota Online”. (→С.236)
- 2 Выберите “Street View”.



- 3 Выберите элемент для поиска пункта.

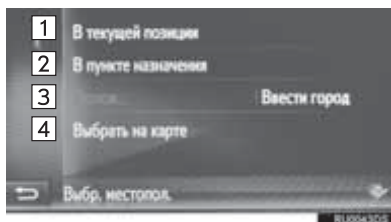

№	Функция
1	Выберите для задания пункта, используя текущее местоположение.
2	Выберите для задания пункта вблизи основного пункта назначения.
3	Выберите для задания пункта. Выберите “Ввести город” для ввода номера дома, названия улицы, города или места, а затем выберите “ОК”.
4	Выберите для задания пункта, используя точку на карте. Выберите точку на карте.

- 4 Проверьте, что фотография отображается.

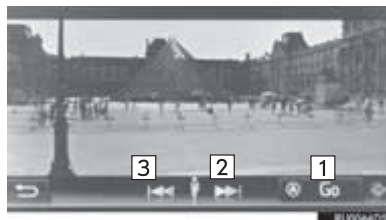

№	Функция
1	Выберите для расчета маршрута.
2	Выберите для отображения следующей фотографии.
3	Выберите для отображения предыдущей фотографии.

- Можно отобразить до 6 фотографий для каждого пункта.

ИНФОРМАЦИЯ

- Функцию “Просмотр улиц” можно также выбрать на следующих экранах:
 - Начальный экран ведения по маршруту (→С.196)
 - Экран результатов онлайн-поиска (→С.252)
- Эта функция недоступна во время движения автомобиля.

*: С функцией навигации

5. Panoramio*

Можно просматривать доступные в сети фотографии, комментарии и другую информацию.

- 1 Вызовите экран меню “Toyota Online”. (→С.236)
- 2 Выберите “Panoramio”.



- 3 Выберите элемент для поиска пункта.

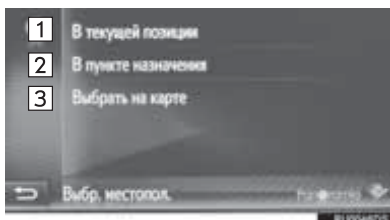

№	Функция
1	Выберите для задания пункта, используя текущее местоположение.
2	Выберите для задания пункта вблизи основного пункта назначения.
3	Выберите для задания пункта, используя точку на карте.

- 4 Выберите требуемую фотографию.



№	Функция
1	Выберите для отображения следующей фотографии.
2	Выберите для отображения предыдущей фотографии.

- Карту можно прокрутить до отображения требуемого пункта.

- 5 Проверьте, что фотография отображается.



№	Функция
1	Выберите для отображения подробной информации о выбранном пункте.
2	Выберите для расчета маршрута.

ИНФОРМАЦИЯ

- Эта функция недоступна во время движения автомобиля.

*: С функцией навигации

6. ЗАГРУЗКА POI/МАРШРУТА *

POI и маршруты можно добавлять путем загрузки с интернет-портала Toyota. Они будут сохранены в списке “Сохран.” на экране “Мои пункты назнач.”. (→С.211)

ЗАГРУЗКА ЧЕРЕЗ МОБИЛЬНЫЙ ТЕЛЕФОН

- 1 Отобразите экран меню “Навигация” и выберите “**Ввес.пун.назнач.**”. (→С.172)
- 2 Выберите вкладку “**Расшир.**”.
- 3 Выберите “**Загрузить POI и маршруты с сервера**”.

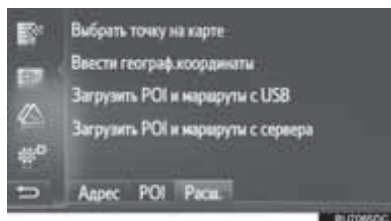

- 4 Проверьте, что экран загрузки данных отображается.
 - 5 Проверьте, что экран подтверждения отображается, когда операция завершена.
- Запись регистрируется в списке “Сохран.” на экране “Мои пункты назнач.”. (→С.211)

ИНФОРМАЦИЯ

- Загрузка может выполняться неправильно в следующих случаях:
 - Автомобили без интеллектуальной системы доступа без ключа: Переключатель двигателя поворачивается в положение “LOCK” во время загрузки.
 - Автомобили с интеллектуальной системой доступа без ключа: Если переключатель двигателя выключается во время загрузки.
- Если функция “**Автом. загрузка POI и маршрутов**” включена, POI и маршруты с сервера будут загружаться автоматически. (→С.145)
- Если достигнуто максимальное число возможных сохраненных контактов, появится экран подтверждения. Удалите контакт(ы), чтобы освободить место для нового контакта(ов). (→С.85, 217)

ЗАГРУЗКА С USB- НАКОПИТЕЛЯ

Для получения дополнительных сведений о загрузке с USB-накопителя. (→С.215)

*: С функцией навигации

ЗАГРУЗКА ПРИЛОЖЕНИЯ В СИСТЕМУ

Для того чтобы загрузить приложение, требуется USB-накопитель, содержащий данные приложения. Для получения дополнительных сведений о приложении см. интернет-портал Toyota см. www.my.toyota.eu.

- 1 Откройте крышку дополнительного бокса и затем откройте крышку USB-/AUX-порта.

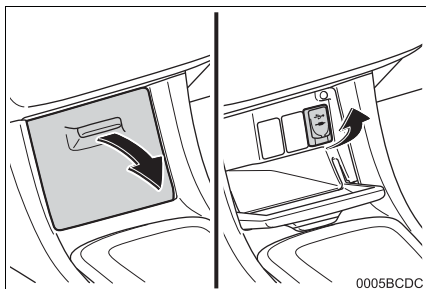

- 2 Подключите USB-накопитель.
- 3 Выберите “Да”, когда появится экран подтверждения.
- 4 Выберите “Ввести ключ” и затем введите лицензионный ключ.
 - Если лицензионный ключ недействителен, приложение не будет загружено.
- 5 Нажмите “Подтвердить”.
- 6 Проверьте, что отображается экран обновления.

ИНФОРМАЦИЯ

- Загрузка может выполняться неправильно в следующих случаях:
 - Автомобили без интеллектуальной системы доступа без ключа: Переключатель двигателя поворачивается в положение “LOCK” во время загрузки.
 - Автомобили с интеллектуальной системой доступа без ключа: Если переключатель двигателя выключается во время загрузки.
 - Если USB-накопитель извлекается до завершения загрузки

УПРАВЛЕНИЕ ПРИЛОЖЕНИЕМ

Для получения сведений об управлении приложением см. www.my.toyota.eu.

- 1 Отобразите экран меню “Toyota online”. (→С.236)
- 2 Выберите требуемое приложение.

НАСТРОЙКА ПРИЛОЖЕНИЯ

- 1 Отобразите экран меню “Toyota online”. (→С.236)
- 2 Выберите  рядом с требуемым приложением.



- Выберите , чтобы закрыть приложение.

- 3 Проверьте, что отображается экран параметров приложения.

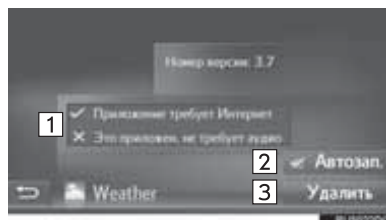

Номер	Функция
1	Отображает информацию о приложении.
2	Если флажок был активирован, приложение запустится автоматически после включения этой системы.
3	Выберите, чтобы удалить приложение.

Информация о картографической базе данных

END-USER УСЛОВИЯ

Данные ("Data") предназначены только для вашего личного, внутреннего использования, а не для перепродажи. Они защищены авторскими правами и являются следующими положениями и условиями, которые согласованы вами, с одной стороны, и Харманом ("Harman") и его лицензиарами (включая их лицензиаров и поставщиков), с другой стороны.

© 2011 NAVTEQ B.V., © Bundesamt für Eich- und Vermessungswesen, © EuroGeographics, source: © IGN 2009 – BD TOPO®, Die Grundlagendaten wurden mit

Genehmigung der zustaendigen Behoerden entnommen, Contains Ordnance Survey data © Crown copyright and database right 2010 Contains Royal Mail data © Royal Mail copyright and database right 2010, Copyright Geomatics Ltd., Copyright © 2003;

Top-Map Ltd., La Banca Dati Italiana è stata prodotta usando quale riferimento anche cartografia numerica ed al tratto prodotta e fornita dalla Regione Toscana., Copyright © 2000; Norwegian Mapping Authority, Source: IgeoE – Portugal, Información geográfica propiedad del CNIG, Based upon electronic data Ó National Land Survey Sweden., Topografische Grundlage: Ó Bundesamt für Landestopographie.. All rights reserved.

СРОКИ И УСЛОВИЯ

**ВНИМАТЕЛЬНО ПРОЧИТАЙТЕ
ДАННОЕ ЛИЦЕНЗИОННОЕ
СОГЛАШЕНИЕ С КОНЕЧНЫМ
ПОЛЬЗОВАТЕЛЕМ ПЕРЕД
ИСПОЛЬЗОВАНИЕМ БАЗЫ
ДААННЫХ NAVTEQ**

К СВЕДЕНИЮ ПОЛЬЗОВАТЕЛЯ

НАСТОЯЩИМ ВЫ ЗАКЛЮЧАЕТЕ
ЛИЦЕНЗИОННОЕ СОГЛАШЕНИЕ –
А НЕ ДОГОВОР КУПЛИ-ПРОДАЖИ
– С КОМПАНИЕЙ NAVTEQ B.V. В
ОТНОШЕНИИ ВАШЕГО
ЭКЗЕМПЛЯРА НАВИГАЦИОННОЙ
КАРТОГРАФИЧЕСКОЙ БАЗЫ
ДААННЫХ NAVTEQ, А ТАКЖЕ
ПРИЛАГАЕМОГО К НЕЙ
КОМПЬЮТЕРНОГО
ПРОГРАММНОГО ОБЕСПЕЧЕНИЯ,
НОСИТЕЛЕЙ И СПРАВОЧНОЙ
ПЕЧАТНОЙ ДОКУМЕНТАЦИИ,
ИЗДААННОЙ КОМПАНИЕЙ NAVTEQ
(СОБИРАТЕЛЬНО «БАЗА
ДААННЫХ»). ИСПОЛЬЗОВАНИЕ
БАЗЫ ДААННЫХ ОЗНАЧАЕТ
ПРИНЯТИЕ ВАМИ ДААННОГО
ЛИЦЕНЗИОННОГО СОГЛАШЕНИЯ
С КОНЕЧНЫМ ПОЛЬЗОВАТЕЛЕМ
(«СОГЛАШЕНИЕ») И СОГЛАСИЕ
СО ВСЕМИ ЕГО УСЛОВИЯМИ.

ЕСЛИ ВЫ НЕ СОГЛАСНЫ С
УСЛОВИЯМИ ДААННОГО
СОГЛАШЕНИЯ,
НЕЗАМЕДЛИТЕЛЬНО ВЕРНИТЕ
БАЗУ ДААННЫХ И ВСЕ, ЧТО К НЕЙ
ПРИЛАГАЛОСЬ, СВОЕМУ
ПОСТАВЩИКУ ДЛЯ ВОЗМЕЩЕНИЯ
СТОИМОСТИ.

ПРАВО СОБСТВЕННОСТИ

База данных, а также авторские
права, права интеллектуальной
собственности и смежные права на
нее принадлежат компании NAVTEQ
или ее лицензиарам. Право
собственности на носитель,
содержащий Базу данных,
сохраняется за компанией NAVTEQ
и/или Вашим поставщиком до
полной уплаты всех сумм,
причитающихся NAVTEQ и/или
Вашему поставщику по данному
Соглашению или подобному
соглашению (или соглашениям), по
которым Вам предоставлен товар.

ПРЕДОСТАВЛЕНИЕ ЛИЦЕНЗИИ

Компания NAVTEQ предоставляет
Вам неисключительную лицензию
на использование Базы данных для
личных нужд или, если это
предусмотрено, для служебного
пользования на Вашем
предприятии. Данная лицензия не
дает права предоставлять
сублицензии.

ОГРАНИЧЕНИЯ ПО ИСПОЛЬЗОВАНИЮ

Использование Базы данных ограничивается определенной системой, для которой она была создана. За исключением случаев, явно допускаемых применимым законодательством (например, национальными законами, основанными на Директивах ЕС «О программном обеспечении» (91/250) и «О работе с базами данных» (96/9)), Вам запрещается изымать или повторно использовать существенные части содержимого Базы данных, а также воспроизводить, копировать, изменять, адаптировать, переводить, подвергать обратному ассемблированию, декомпиляции, обратному проектированию какую-либо часть Базы данных. Если желаете получить информацию о функциональной совместимости, изложенной в Директиве ЕС о программном обеспечении (или национальном законодательстве на ее основе), следует дать компании NAVTEQ возможность предоставить указанную информацию на разумных условиях, включая покрытие расходов, определяемых компанией NAVTEQ.

ПЕРЕДАЧА ЛИЦЕНЗИИ

Вы не имеете права передавать Базу данных третьим лицам, за исключением случаев, когда База данных была установлена в системе, для которой она была создана, или когда у Вас не остается ее копии, и при условии согласия получающего ее лица со всеми условиями данного Соглашения и письменного подтверждения этого компаний NAVTEQ. Многодисковые комплекты можно передавать или продавать только полным комплектом, поставляемым компанией NAVTEQ, но не по частям.

ОГРАНИЧЕННАЯ ГАРАНТИЯ

Компания NAVTEQ гарантирует, что, с учетом нижеизложенных оговорок, в течение 12 месяцев после приобретения База данных будет работать в соответствии с техническими условиями компании NAVTEQ «Критерии точности и полноты», действующими на дату ее приобретения; текст этих технических условий можно получить от компании NAVTEQ по заявке. В случае несоответствия Базы данных условиям данной ограниченной гарантии, компания NAVTEQ предложит все разумные усилия для исправления или замены несоответствующего экземпляра Базы данных.

Если эти усилия не приведут к тому, что База данных начнет функционировать в соответствии с гарантиями, изложенными в данном Соглашении, Вы сможете либо получить разумное возмещение цены, уплаченной за Базу данных, либо расторгнуть данное Соглашение. К этому сводится вся материальная ответственность компании NAVTEQ и ваше единственное средство защиты в отношении компании NAVTEQ. За исключением явно выраженных в данном разделе, компания NAVTEQ не предоставляет никаких гарантий, ни явных, ни подразумеваемых, относительно применения результатов использования Базы данных в смысле ее правильности, точности, надежности или иных качеств.

Компания NAVTEQ не гарантирует отсутствия в Базе данных в данный момент или в будущем ошибок. Никакая устная или письменная информация, а также рекомендация, данная компанией NAVTEQ, Вашим поставщиком или кем-либо еще, не ведут к появлению гарантии и ни в коем случае не расширяют объем ограниченной гарантии, изложенной выше. Ограниченная гарантия по данному Соглашению не затрагивает и не ущемляет никаких основанных на нормах общего права субъективных прав, которые могут у Вас быть по обязательной в силу закона гарантии в отношении скрытых дефектов.

Если База данных не была приобретена непосредственно у компании NAVTEQ, помимо прав, предоставляемых компанией NAVTEQ по данному Соглашению, у Вас могут быть основанные на местном законодательстве права в отношении лица, у которого она была приобретена. Вышеизложенная гарантия компании NAVTEQ не затрагивает таких основанных на местном законодательстве прав, и Вы можете отстаивать такие права дополнительно к правам из гарантии по данному Соглашению.

ОГРАНИЧЕНИЕ ОТВЕТСТВЕННОСТИ

В цену Базы данных не входит никакое встречное удовлетворение за принятие риска случайного, опосредствованного или неограниченного прямого ущерба, который может возникнуть в связи с использованием Базы данных. Соответственно, компания NAVTEQ не несет ответственности за какие-либо случайные или опосредствованные убытки, включая, без ограничения, в связи с недополученной коммерческой выгодой, утратой информации или невозможностью использования Базы данных, понесенные Вами или кем-либо еще, и возникающие вследствие использования Базы данных, будь-то по иску из договора, гражданскому иску, или основанному на гарантии, даже если компания NAVTEQ была уведомлена о возможном возникновении таких убытков. В любом случае ответственность компании NAVTEQ за прямые убытки ограничивается суммой, фактически уплаченной за экземпляр Базы данных.

ОГРАНИЧЕННАЯ ГАРАНТИЯ И
ОГРАНИЧЕНИЕ
ОТВЕТСТВЕННОСТИ,
ИЗЛОЖЕННЫЕ В ДАННОМ
СОГЛАШЕНИИ, НЕ ЗАТРАГИВАЮТ
И НЕ УЩЕМЛЯЮТ ВАШИХ
ПРЕДУСМОТРЕННЫХ
ЗАКОНОДАТЕЛЬСТВОМ ПРАВ В
СЛУЧАЕ ПРИОБРЕТЕНИЯ БАЗЫ
ДАННЫХ НЕ В РЕЗУЛЬТАТЕ
ОБЫЧНОЙ КОММЕРЧЕСКОЙ
СДЕЛКИ.

ОГОВОРКИ

База данных может содержать неточную или неполную информацию из-за течения времени, изменяющихся обстоятельств, несовершенства использованных источников и по самому характеру сбора полных географических данных, и каждый из этих факторов может вести к неточным результатам. База данных не содержит и не отражает информацию о – среди прочего – безопасности районов; правоохранительном режиме; помощи в чрезвычайных ситуациях; строительных работах; перекрытии дорог или полос; ограничениях на виды транспортных средств или скорость; уклонах или профилях дорог; высоте мостов, ограничениях по весу или иных ограничениях; состоянии дорог или движения; особых событиях; заторах; или времени проезда.

ПРИМЕНИМОЕ ЗАКОНОДАТЕЛЬСТВО

Данное Соглашение регулируется законодательством юрисдикции, в которой Вы проживаете на момент приобретения Базы данных. Если в этот момент Вы проживаете за пределами Европейского Союза или Швейцарии, применяется законодательство той юрисдикции в пределах Европейского Союза или Швейцарии, где Вы приобрели Базу данных. Во всех других случаях или, если юрисдикция, в которой Вы приобрели Базу данных, не может быть определена, применяется законодательство Нидерландов. Суды, компетентные по месту Вашего жительства на момент приобретения Базы данных, имеют юрисдикцию в отношении любого спора, возникающего из настоящего Соглашения или в связи с ним, без ущерба для права компании NAVTEQ подавать иски по месту Вашего жительства на момент приобретения Базы данных.

Сертификация



Declaration of Conformity (DoC)

Hereby, Panasonic Corporation, declares that this Bluetooth Module ASSY (YEAP01A473) is in compliance with the essential requirements and other relevant provisions of Directive 1999/5/EC.

The latest original "DECLARATION of CONFORMITY" (DoC) is available at the address stated.

[DoC Website address]

<http://www.ptc.panasonic.de/>

(To see the Doc for the product's component, input the product search number: YEAP01A473)

<p>C настоящето, Panasonic Corporation, декларира, че YEAP01A446/YEAP01A473 е в съответствие със съществените изисквания и другите припожамы разпоредби на Директива 1999/5/EC.</p>
<p>Panasonic Corporation timto prohlatuje, ze tento YEAP01A446/YEAP01A473 je ve shodě se základními požadavky a dalšími příslušnými ustanoveními směrnice 1999/5/ES.</p>
<p>Undertegnede Panasonic Corporation erklærer herved, at følgende udstyr YEAP01A446/YEAP01A473 overholder de væsentlige krav og øvrige relevante krav i direktiv 1999/5/EF.</p>
<p>Hierbij verklaart Panasonic Corporation dat het toestel YEAP01A446/YEAP01A473 in overeenstemming is met de essentiële eisen en de andere relevante bepalingen van richtlijn 1999/5/EG.</p>
<p>Hereby, Panasonic Corporation, declares that this YEAP01A446/YEAP01A473 is in compliance with the essential requirements and other relevant provisions of Directive 1999/5/EC.</p>
<p>Käesolevaga kinnitab Panasonic Corporation seadme YEAP01A446/YEAP01A473 vastavust direktiivi 1999/5/EÜ põhinõuetele ja nimetatud direktiivist tulenevatele teistele asjakohastele sätetele.</p>
<p>Panasonic Corporation vakuuttaa täten että YEAP01A446/YEAP01A473 tyyppinen laite on direktiivin 1999/5/EY oleellisten vaatimusten ja sitä koskevien direktiivin muiden ehtojen mukainen.</p>
<p>Par la présente Panasonic Corporation déclare que l'appareil YEAP01A446/YEAP01A473 est conforme aux exigences essentielles et aux autres dispositions pertinentes de la directive 1999/5/CE.</p>
<p>Hiermit erklärt Panasonic Corporation, dass sich das Gerät YEAP01A446/YEAP01A473 in Übereinstimmung mit den grundlegenden Anforderungen und den übrigen einschlägigen Bestimmungen der Richtlinie 1999/5/EG befindet.</p>
<p>ΜΕ ΤΗΝ ΠΑΡΟΥΣΑ Panasonic Corporation ΔΗΛΩΝΕΙ ΟΤΙ YEAP01A446/YEAP01A473 ΣΥΜΜΟΡΦΩΝΕΤΑΙ ΠΡΟΣ ΤΙΣ ΟΥΣΙΩΔΕΙΣ ΑΠΑΙΤΗΣΕΙΣ ΚΑΙ ΤΙΣ ΛΟΙΠΕΣ ΣΧΕΤΙΚΕΣ ΔΙΑΤΑΞΕΙΣ ΤΗΣ ΟΔΗΓΙΑΣ 1999/5/ΕΚ.</p>
<p>Alulrottt, Panasonic Corporation nyilatkozik, hogy a YEAP01A446/YEAP01A473 megfelel a vonatkozó alapvető követelményeknek és az 1999/5/EC irányelv egyéb elírásainak.</p>
<p>Con la presente Panasonic Corporation dichiara che questo YEAP01A446/YEAP01A473 è conforme ai requisiti essenziali ed alle altre disposizioni pertinenti stabilite dalla direttiva 1999/5/CE.</p>
<p>Ar šio Panasonic Corporation deklaras, ka YEAP01A446/YEAP01A473 atbilst Direktīvas 1999/5/EK būtiskajām prasībām un citiem ar to saistītajiem noteikumiem.</p>
<p>Šiuo Panasonic Corporation deklaruoja, kad šis YEAP01A446/YEAP01A473 atitinka esminius reikalavimus ir kitas 1999/5/EB Direktyvos nuostatas.</p>

<p>Hæfnhekk, Panasonic Corporation, jiddjara li dan YEAP01A446/YEAP01A473 jikkonforma mal-ftigijiet essenzjali u ma provvedimenti oħrajn relevanti li hemm fid-Direttiva 1999/5/EC.</p>
<p>Niniejszym Panasonic Corporation oświadcza, że YEAP01A446/YEAP01A473 jest zgodny z zasadniczymi wymogami oraz pozostałymi stosownymi postanowieniami Dyrektywy 1999/5/EC.</p>
<p>Panasonic Corporation declara que este YEAP01A446/YEAP01A473 está conforme com os requisitos essenciais e outras disposições da Directiva 1999/5/CE.</p>
<p>Prin prezenta, Panasonic Corporation, declară că aparatul YEAP01A446/YEAP01A473 este în conformitate cu cerințele esențiale și cu alte prevederi pertinente ale Directivei 1999/5/CE.</p>
<p>Panasonic Corporation tímto vyhlasuje, že YEAP01A446/YEAP01A473 splňa za kladné požiadavky a všetky príslušné ustanovenia Smernice 1999/5/ES.</p>
<p>Panasonic Corporation izjavlja, da je ta YEAP01A446/YEAP01A473 v skladu z bistvenimi zahtevami in ostalimi relevantnimi določili direktive 1999/5/ES.</p>
<p>Por medio de la presente Panasonic Corporation declara que el YEAP01A446/YEAP01A473 cumple con los requisitos esenciales y cualesquiera otras disposiciones aplicables o exigibles de la Directiva 1999/5/CE.</p>
<p>Härmed intygar Panasonic Corporation att denna YEAP01A446/YEAP01A473 står i överensstämmelse med de väsentliga egenskapskrav och övriga relevanta bestämmelser som framgår av direktiv 1999/5/EG.</p>
<p>Hér með lýsir Panasonic Corporation yfir því að YEAP01A446/YEAP01A473 er í samræmi við grunnkröfur og aðrar kröfur, sem gerðar eru í tilskipun 1999/5/EC.</p>
<p>Panasonic Corporation erklærer herved at udstyret YEAP01A446/YEAP01A473 er i samsvarende med de grundlæggende krav og øvrige relevante krav i direktiv 1999/5/EF.</p>
<p>Ovim, Panasonic Corporation, izjavlja da ovaj YEAP01A446/YEAP01A473 je usklađen sa bitnim zahtjevima i drugim relevantnim odredbama Direktive 1999/5/EC.</p>
<p>Nepermjet kesaj, Panasonic Corporation, deklaroi qe ky YEAP01A446/YEAP01A473 eshte ne pajtim me kerkesat thelbesore dhe dispozitat e tjera perkatese te Direktives 1999/5/EC.</p>
<p>Ovim Panasonic Corporation, izjavjuje da je YEAP01A446/YEAP01A473 u skladu s bitnim zahtjevima drugim relevantnim odredbama Direktive 1999/5/EC i Pravilnika o RTT opremi (NN 25/2012).</p>

Declaration of Conformity (DoC)



Hereby, Harman International, declares that this Navigation and Connectivity Box is in compliance with the essential requirements and other relevant provisions of Directive 1995/5/EC.

The latest original "DECLARATION of CONFORMITY" (DoC) may be obtained by submitting a written request to the mail address below.

Please include reference to 2nd Generation Toyota Touch&Go in the communication.

Mail address:

Harman/Becker Automotive Systems GmbH
Infotainment Marketing
Becker-Goering-Str. 16
D-76307 Karlsbad Germany

Nepermjet kesaj, Harman International, deklarohj qe ky Navigation and Connectivity Box eshte ne pajtim me kerkesat thelbesore dhe dispozitat e tjera perkatese te Direktives 1999/5/EC.

С настоящото, Harman International декларира, че Navigation and Connectivity Box е в съответствие със съществените изисквания и другите приложими разпоредби на Директива 1999/5/EC.
--

Ovim , Harman International, izjavljuje da ovaj Navigation and Connectivity Box je uskladen sa bitnim zahtjevima idrugim relevantnim odredbama Direktive 1999/5/EC.

Harman International tímto prohlašuje, že tento Navigation and Connectivity Box je ve shodě se základními požadavky a dalšími příslušnými ustanoveními směrnice 1999/5/ES.
--

Undertegnede Harman International erklærer herved, at følgende udstyr Navigation and Connectivity Box overholder de væsentlige krav og øvrige relevante krav i direktiv 1999/5/EF.
--

Hierbij verklaart Harman International dat het toestel Navigation and Connectivity Box in overeenstemming is met de essentiële eisen en de andere relevante bepalingen van richtlijn 1999/5/EG.
Hiermit erklärt Harman International, dass sich das Gerät Navigation and Connectivity Box in Übereinstimmung mit den grundlegenden Anforderungen und den übrigen einschlägigen Bestimmungen der Richtlinie 1999/5/EG befindet.
ΜΕ ΤΗΝ ΠΑΡΟΥΣΑ Harman International ΔΗΛΩΝΕΙ ΟΤΙ Navigation and Connectivity Box ΣΥΜΜΟΡΦΩΝΕΤΑΙ ΠΡΟΣ ΤΙΣ ΟΥΣΙΩΔΕΙΣ ΑΠΑΙΤΗΣΕΙΣ ΚΑΙ ΤΙΣ ΛΟΙΠΕΣ ΣΧΕΤΙΚΕΣ ΔΙΑΤΑΞΕΙΣ ΤΗΣ ΟΔΗΓΙΑΣ 1999/5/ΕΚ.
Hereby, Harman International, declares that this Navigation and Connectivity Box is in compliance with the essential requirements and other relevant provisions of Directive 1999/5/EC.
Käesolevaga kinnitab Harman International seadme Navigation and Connectivity Box vastavust direktiivi 1999/5/EÜ põhinõuetele ja nimetatud direktiivist tulenevatele teistele asjakohastele sätetele.
Harman International vakuuttaa täten että Navigation and Connectivity Box tyyppinen laite on direktiivin 1999/5/EY oleellisten vaatimusten ja sitä koskevien direktiivin muiden ehtojen mukainen.
Par la présente Harman International déclare que l'appareil Navigation and Connectivity Box est conforme aux exigences essentielles et aux autres dispositions pertinentes de la directive 1999/5/CE.
Alulírott, Harman International nyilatkozom, hogy a Navigation and Connectivity Box megfelel a vonatkozó alapvető követelményeknek és az 1999/5/EC irányelv egyéb előírásainak.
Hér með lýsir Harman International yfir því að Navigation and Connectivity Box er í samræmi við grunnkröfur og aðrar kröfur, sem gerðar eru í tilskipun 1999/5/EC
Con la presente Harman International dichiara che questo Navigation and Connectivity Box è conforme ai requisiti essenziali ed alle altre disposizioni pertinenti stabilite dalla direttiva 1999/5/CE.
Ar šo Harman International deklarē, ka Navigation and Connectivity Box atbilst Direktīvas 1999/5/EK būtiskajām prasībām un citiem ar to saistītajiem noteikumiem.

<p>Šiuo Harman International deklaruoja, kad šis Navigation and Connectivity Box atitinka esminius reikalavimus ir kitas 1999/5/EB Direktyvos nuostatas.</p>
<p>Hawnhekk, Harman International, jiddikjara li dan Navigation and Connectivity Box jikkonforma mal-htigijiet essenzjali u ma provvedimenti oħrajn relevanti li hemm fid-Dirrettiva 1999/5/EC.</p>
<p>Ovim Harman International izjavuje de je Navigation and Connectivity Box u sklau s bitnim zahtjevima drugim relevantnim odredbama Direktive 1999/5/EC.</p>
<p>Harman International erklærer herved at utstyret Navigation and Connectivity Box er i samsvar med de grunnleggende krav og øvrige relevante krav i direktiv 1999/5/EF.</p>
<p>Niniejszym Harman International oświadcza, że Navigation and Connectivity Box jest zgodny z zasadniczymi wymogami oraz pozostałymi stosownymi postanowieniami Dyrektywy 1999/5/EC</p>
<p>Harman International declara que este Navigation and Connectivity Box está conforme com os requisitos essenciais e outras disposições da Directiva 1999/5/CE.</p>
<p>Prin prezenta, Harman International declară că aparatul Navigation and Connectivity Box respectă cerințele esențiale și alte prevederi relevante ale Directivei 1999/5/CE.</p>
<p>Harman International týmto vyhlasuje, že Navigation and Connectivity Box splňa základné požiadavky a všetky príslušné ustanovenia Smernice 1999/5/ES.</p>
<p>Harman International izjavlja, da je ta Navigation and Connectivity Box v skladu z bistvenimi zahtevami in ostalimi relevantnimi določili direktive 1999/5/ES.</p>
<p>Por medio de la presente Harman International declara que el Navigation and Connectivity Box cumple con los requisitos esenciales y cualesquiera otras disposiciones aplicables o exigibles de la Directiva 1999/5/CE.</p>
<p>Härmed intygar Harman International att denna Navigation and Connectivity Box står i överensstämmelse med de väsentliga egenskapskrav och övriga relevanta bestämmelser som framgår av direktiv 1999/5/EG.</p>

PZ49X-12J57-RU

PZ49X-12J57-RU V0



www.toyota-europe.com